

Elektronikus ügyintézés, aláírás és jogi ismeretek

dr. Mike Krisztina egyéni ügyvéd

Geodézia és Geoinformatikai Tagozat által akkreditált
szakmai továbbképzés

Magyar Mérnöki Kamara

2023.

Témafelvetés indoka

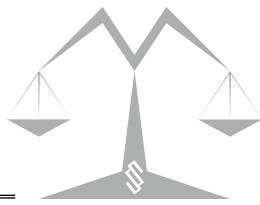

Elektronikus eljárás a kisajátításban – **2021. július 01-től**

A kisajátításról szóló 2007. évi CXXIII. törvény 40/G. § módosítása szerint a kisajátítást kérő, illetve annak képviselője az e törvény hatálya alá tartozó **hatósági eljárásokban**, e hatósági eljárásokban hozott döntésekkel szemben indított **közigazgatási perben**, valamint a **kisajátítási terv záradékolására irányuló eljárásban** elektronikus ügyintézésre köteles.



A földmérőknek elektronikusan kell benyújtani valamennyi munkarészt.

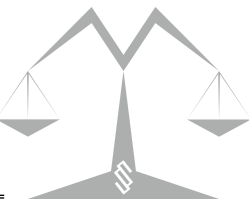

I. Jogi alapok

Jogi alapok

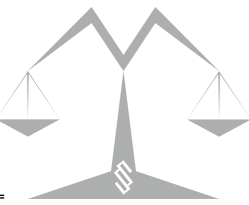

- Az elektronikus aláírás jogi háttere
- Alapfogalmak áttekintése
- Okiratok fajtái
- Elektronikus aláírás / bélyegző joghatása

Az elektronikus aláírás jogi háttere

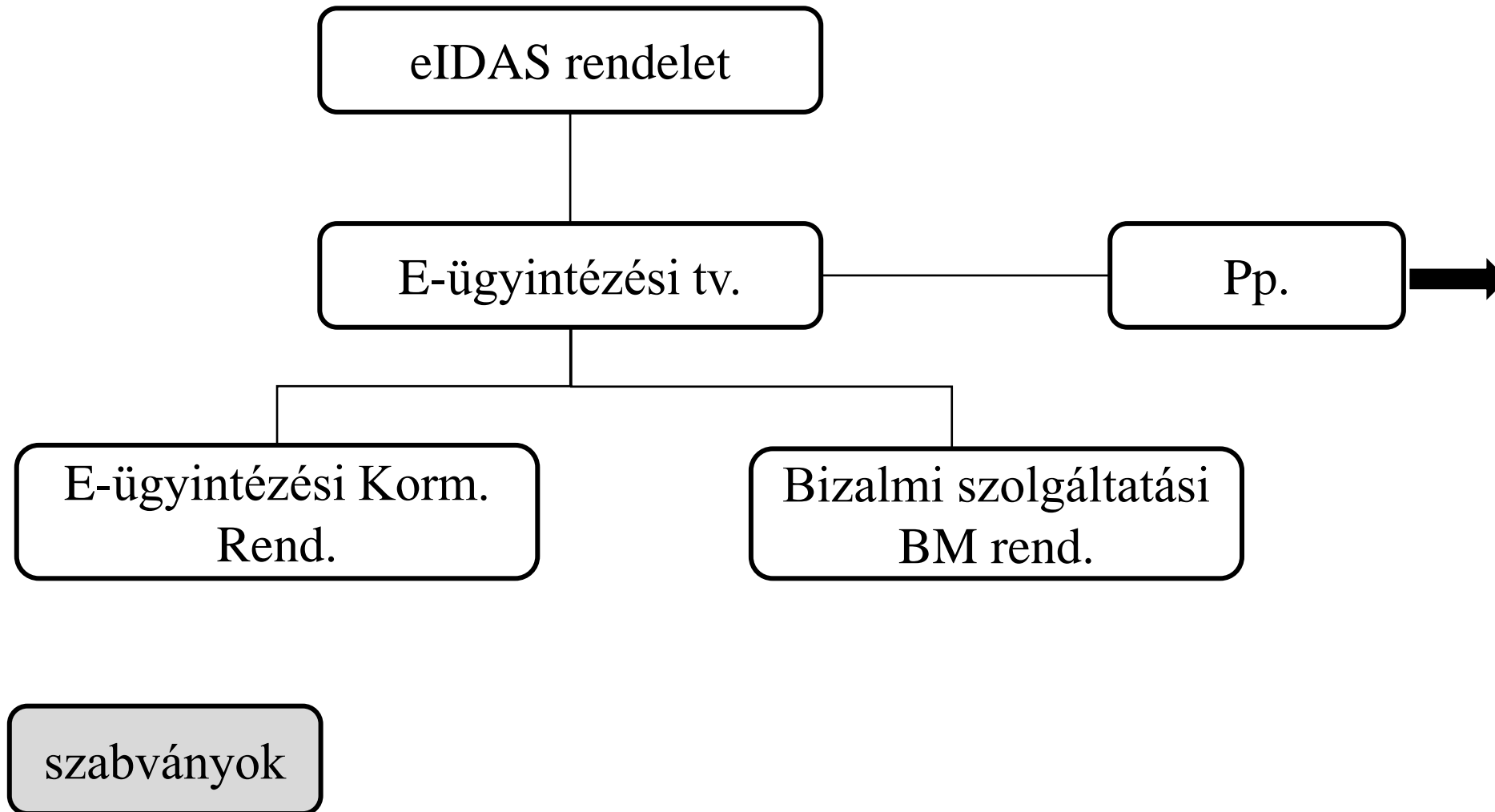
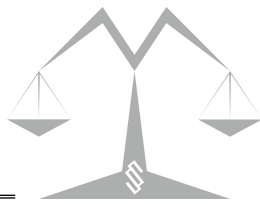

Okiratok fajtái:

1. Közokirat
2. Teljes bizonyító erejű magánokirat
3. Egyszerű magánokirat

eIDAS rendelet

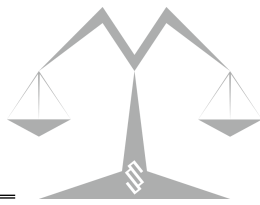

- A 910/2014/EU rendelet a belső piacon történő elektronikus tranzakciókhoz kapcsolódó elektronikus azonosításról és bizalmi szolgáltatásokról szól.
- Angol neve „electronic IDentification, Authentication and trust Services”.
- Rövid neve: eIDAS rendelet
- A vállalkozások, polgárok és hatóságok közötti, EU-szerte létrejövő biztonságos elektronikus interakciók új európai jogi keretét hozza létre.
- A rendelet **2014. szeptember 17 -én lépett hatályba** és a rendelet egyszerűsíti és szabványosítja a digitális azonosítókat és aláírásokat egész Európában, hogy „egységes digitális piac” jöhessen létre.

Digitális aláírás vs elektronikus aláírás

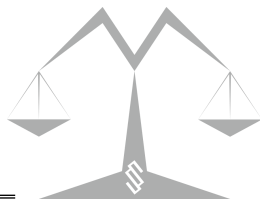

A digitális aláírás elsősorban egy műszaki fogalom, amely a technológiára is utal (kriptográfiai transzformáció)

Az elektronikus aláírás ezzel szemben jogi fogalom, amelyet jogszabály (az eIDAS Rendelet) határoz meg.

Az eIDAS Rendelet az elektronikus aláírást nagyon tág és technológia-független fogalomként definiálja, így az elektronikus aláírás fogalmából nem következik feltétlenül kriptográfiai módszerek alkalmazása.

Digitális aláírás vs elektronikus aláírás

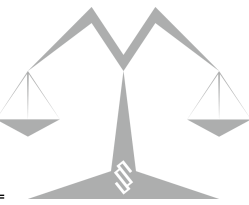

Minden digitális aláírás elektronikus aláírás,

DE

**nem minden elektronikus aláírás minősül (kriptográfiai
algoritmusokon alapuló) digitális aláírásnak.**

Elektronikus aláírás / bélyegző / időbélyegző

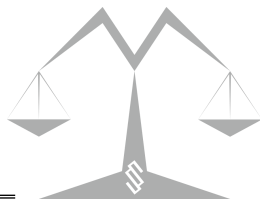

Ki hozza létre?

Természetes személy → **Elektronikus aláírás**

Jogi személy → **Elektronikus bélyegző**

Mikor?

Időbélyegző

Elektronikus aláírás

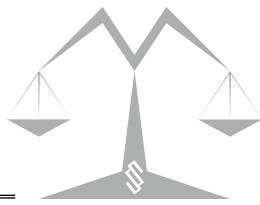

Olyan elektronikus adat, amelyet

- más elektronikus adatokhoz **csatolnak**, illetve logikailag **hozzárendelnek**,

és

- amelyet az aláíró **aláírásra használ**;

Elektronikus aláírás tanúsítványa

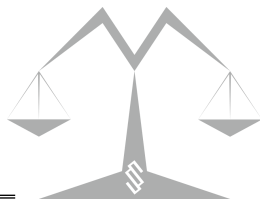

Olyan elektronikus igazolás, amely

- az elektronikus aláírást érvényesítő adatokat egy természetes személyhez **kapcsolja,**

és

- **igazolja** legalább az érintett személy nevét vagy álnevét;

Fokozott biztonságú elektronikus aláírás

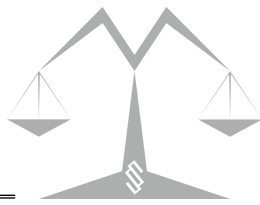

Az alábbi követelményeknek kell megfelelnie:

- a) kizárólag az aláíróhoz **köthető**;
- b) **alkalmas** az aláíró azonosítására;
- c) **olyan**, elektronikus aláírás létrehozásához használt **adatok felhasználásával hozzák létre**, amelyeket az aláíró nagy megbízhatósággal kizárólag saját maga használhat;
- d) **olyan módon kapcsolódik** azokhoz az adatokhoz, amelyeket aláírtak vele, hogy az adatok minden későbbi változása nyomon követhető.

Minősített elektronikus aláírás

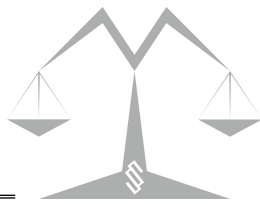

Olyan, fokozott biztonságú elektronikus aláírás, amelyet

- **minősített elektronikus aláírást létrehozó eszközzel állítottak elő, és**
- **amely elektronikus aláírás minősített tanúsítványán alapul;**

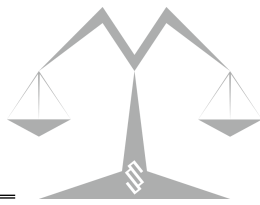

- Írásbeliség
- Okiratok fajtái
 - Tanúk szerepe
 - Ügyvédi ellenjegyzés
 - Távaláírás, távelőttemezés
- Elektronikus aláírás / bélyegző joghatása
- Elektronikus okiratok bizonyító ereje

Írásbeliség – Ptk.

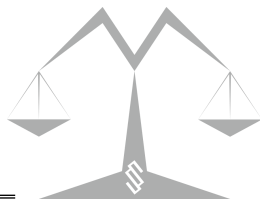

6:7. § [Írásbeli alakhoz kötött jognyilatkozat]

(1) Ha a jognyilatkozatot írásban kell megtenni, az akkor érvényes, ha legalább a lényeges tartalmát írásba foglalták.

(2) Ha e törvény eltérően nem rendelkezik, a jognyilatkozat akkor minősül írásba foglaltnak, ha jognyilatkozatát a nyilatkozó fél aláírta.

(3) **Írásba foglaltnak kell tekinteni a jognyilatkozatot akkor is, ha annak közlésére a jognyilatkozatban foglalt tartalom változatlan visszaidézésére, a nyilatkozattevő személyének és a nyilatkozat megtétele időpontjának azonosítására alkalmas formában kerül sor.**

Okiratok fajtái – Pp.

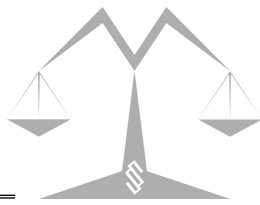

1. Közokirat
2. Teljes bizonyító erejű magánokirat
3. Egyszerű magánokirat

Közokirat – Pp. 323. §

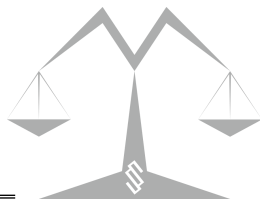

A közokirat:

- olyan **papír alapú vagy elektronikus okirat**, amelyet
- **bíróság, közjegyző vagy más hatóság, illetve közigazgatási szerv** ügykörén belül,
- a jogszabályi rendelkezéseknek megfelelő módon állított ki.

A közokirat **teljes bizonyító erővel bizonyítja**

- hogy a kiállító a benne foglalt intézkedést megtette vagy határozatot a benne foglalt tartalommal meghozta,
- a közokirattal tanúsított adatok és tények valóságát,
- a közokiratban foglalt nyilatkozat megtételét, annak idejét és módját.

Teljes bizonyító erejű magánokirat – Pp. 325. §

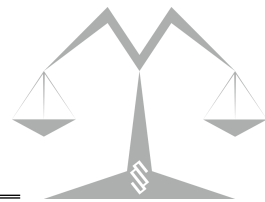

1. a kiállító az okiratot **saját kezűleg írta és aláírta,**
2. **két tanú igazolja,** hogy az okirat aláírója a részben vagy egészben nem általa írt okiratot **előttük írta alá, vagy aláírását előttük saját kezű aláírásának ismerte el;** igazolásként az okiratot mindkét tanú aláírja, továbbá az okiraton **a tanúk nevét és - ha törvény eltérően nem rendelkezik - lakóhelyét,** ennek hiányában tartózkodási helyét **olvashatóan is fel kell tüntetni,**
3. az okirat aláírójának aláírását vagy kézjegyét az okiraton **bíró vagy közjegyző hitelesíti,**
4. az okiratot a **jogi személy képviselőjére jogosult személy a rá vonatkozó szabályok szerint megfelelően aláírja,**

Teljes bizonyító erejű magánokirat – Pp. 325. §

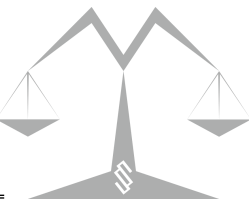

5. ügyvéd vagy kamarai jogtanácsos az általa készített okirat szabályszerű ellenjegyzésével bizonyítja, hogy az okirat aláírója a más által írt okiratot előtte írta alá vagy aláírását előtte saját kezű aláírásának ismerte el,
6. az **elektronikus okiraton** az aláíró a **minősített vagy minősített tanúsítványon alapuló fokozott biztonságú elektronikus aláírását vagy bélyegzőjét helyezte el**, és - amennyiben jogszabály úgy rendelkezik - **azon időbélyegzőt helyez el**,
7. az **elektronikus okiratot** az aláíró a Kormány rendeletében meghatározott **azonosításra visszavezetett dokumentumhitelesítés szolgáltatással (AVDH) hitelesíti**,¹⁹

Teljes bizonyító erejű magánokirat – Pp. 325. §

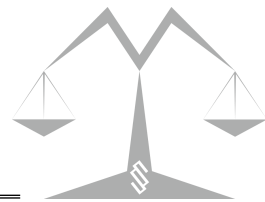

8. tv-ben vagy korm.rend-ben meghatározott szolgáltatás, vagy **zárt rendszerben alkalmazott, tanúsított bizalmi szolgáltatás** keretében jött létre, ahol a szolgáltató az okiratot a kiállító azonosításán keresztül a kiállító személyéhez rendeli és a személyhez rendelést a kiállító saját kezű aláírására egyértelműen visszavezethető adattal együtt vagy az alapján **hitelesen igazolja**; továbbá a szolgáltató az egyértelmű személyhez rendelésről kiállított igazolást elektronikus dokumentumba kapcsolt, elválaszthatatlan záradékba foglalja és azt az okirattal együtt legalább minősített tanúsítványon alapuló fokozott biztonságú elektronikus bélyegzővel és minősített időbélyegzővel látja el,

Teljes bizonyító erejű magánokirat – Pp. 325. §

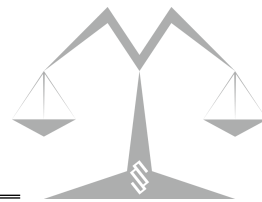

9. törvény eltérő rendelkezése hiányában - **a kiállító szóbeli nyilatkozatát** az E-ügyintézési tv. szerinti elektronikus ügyintézészt biztosító szerv vagy a szolgáltatás használatára jogosult egyéb szerv a Kormány rendeletében meghatározottak szerint **mesterséges intelligenciával támogatott szolgáltatás** szerint írásbeli formátumba alakította, az írásbeli formátumba alakított nyilatkozat tervezetét a kiállító jóváhagyta, és dokumentum a Kormány rendeletében meghatározottak szerint hitelesítve lett.

Egyszerű magánokirat – Pp. 326. §

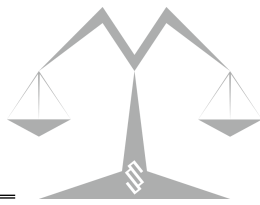

A magánokirathoz - ha azt nem a teljes bizonyító erejű okirati formában állították ki - nem fűződik törvényi vélelem, és annak bizonyító erejét a bíróság a bizonyítás általános szabályai szerint a tárgyalás és a bizonyítás összes adatának figyelembevételével állapítja meg, kivéve, ha jogszabály

- adott magánokirat bizonyító erejét másként szabályozza, vagy
- az okirati bizonyításhoz meghatározott alakban kiállított okiratot ír elő.

Tanúk szerepe

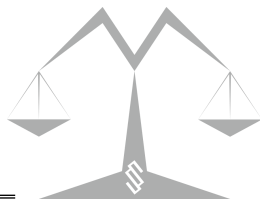

A tanú azt igazolja, hogy

- az okirat aláírója a részben vagy egészben nem általa írt okiratot **előttük írta alá,**
vagy
- **aláírását előttük saját kezű aláírásának ismerte el.**

Ellenjegyzés

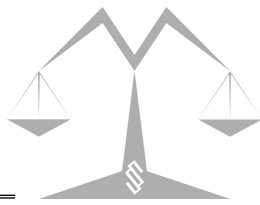

Az ellenjegyzéssel **az ügyvéd azt tanúsítja**, hogy:

- az **okirat** mind formai, mind tartalmi szempontból **megfelel a jogszabályoknak**,
- a **felek nyilatkoztak** arról, hogy **az okiratban foglaltak megfelelnek az akaratuknak**,
- az okiratban megjelölt **felek**, illetve az eljáró **képviselőik azonosítását elvégezte**, és
- az okiratot a felek **előtte írták alá** vagy az okiraton szereplő aláírást **előtte sajátjukként ismerték el**.

Távazonosítás

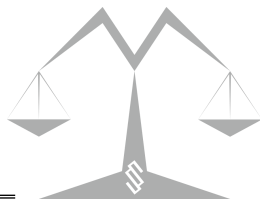

Az ügyvédnek **a természetes személyt-** akár a saját nevében, akár meghatalmazottként vagy törvényes képviselőként jár el – **azonosítania kell.**

Tekintettel arra, hogy az ügyvédi tevékenységről szóló 2017. évi LXXVIII. törvény (Üttv.) nem írja elő azt, hogy az azonosításának az ügyvéddel való személyes találkozás során kell megtörténnie, így **lehetőség van az ügyfelek távazonosítására.**

Távazonosítás

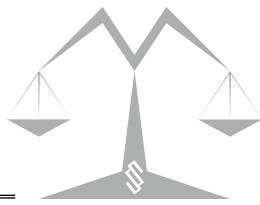

Az azonosított személynek **kifejezetten nyilatkoznia kell** arról, hogy a távazonosításhoz **hozzájárul**.

Az azonosításhoz felhasznált **okmányának minden**, rögzítendő adatot tartalmazó **oldalát a kamerának** – megfelelően megvilágítva – **fel kell mutatnia** úgy, hogy az okmány jól látható, illetve adattartalma jól olvasható legyen. A biztonsági elemet tartalmazó okmány kamera előtti olyan mozgását is meg kell követelni az azonosítottól, amely alapján a biztonsági elem az okmányon felismerhető.

Az azonosítottnak az **adatait szóban is közölnie kell**.

Távellőttemezés

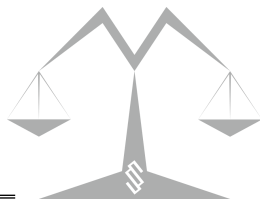

A távellőttemezés videotelefon alkalmazásával történő aláírás sajátként történő elismerését jelenti.

Ha a fél azonosítását az ügyvéd már korábban akár az adott, akár más korábbi ügyben, akár személyesen, akár távazonosítás útján maga elvégezte, lehetősége van az okiratot ellenjegyezni akkor is, ha az okirat aláírása, illetve az aláírás sajátként történő elismerése fizikailag nem az ügyvéd vagy a helyettesítésére jogosult jelenlétében, hanem videotelefon útján történt.

Elektronikus aláírás / bélyegző joghatása

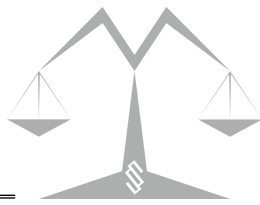

Elnevezés	Személyes azonosítás van?	Minősített aláíró eszköz?	Joghatás
Fokozott biztonságú	✘	✘	Írásbeliség
		✔	"meg nem hamisítottság vélelme" - alkalmas az aláíró azonosítására és kizárólag az aláíróhoz köthető
Minősített tanúsítványon alapuló fokozott biztonságú	✔	✘	Teljes bizonyító erő Magyarországon
Minősített	✔	✔	Teljes bizonyító erő az egész EU-ban

Elektronikus okiratok bizonyító ereje

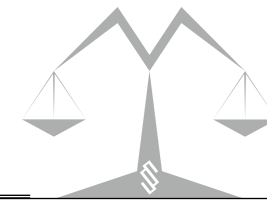

Okirat fajtája	Hogyan lehet illet előállítani?	Bizonyító erő
Magánokirat, aminek „meg nem hamisított” voltát vélelmezni kell	Fokozott biztonságú aláírás/ bélyegző használatával hozható létre, „meg nem hamisítottság vélelme”.	Feltételezhető, hogy az írta alá, akinek az elektronikus aláírása azon szerepel, és a dokumentum az ő jognyilatkozata.
Teljes bizonyító erejű magánokirat	1. minősített vagy minősített tanúsítványon alapuló fokozott biztonságú elektronikus aláírás / bélyegző + ha jogszabály előírja, időbélyegző 2. AVDH, „biometrikus” aláírás	Teljes bizonyító erő
Elektronikus közokirat	Minősített vagy minősített tanúsítványon alapuló fokozott biztonságú elektronikus aláírás / bélyegző + ha jogszabály előírja, időbélyegző.	„Kétségsbe vonhatatlanul” bizonyítja az okiratban foglaltakat.

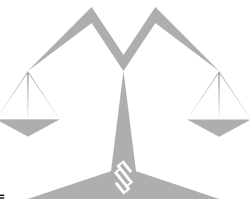

II.

Elektronikus aláírás a gyakorlatban

Elektronikus aláírás a gyakorlatban

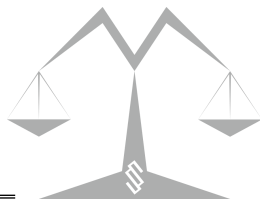

- Joghatással nem bíró „digitális aláírások”
- Azonosításra Visszavezetett Dokumentum-Hitelesítés
- E-Személyi
- E-Szignó
- Elektronikus aláírás ellenőrzése

Joghatással nem bíró „digitális aláírások”

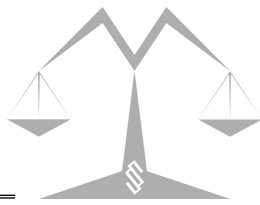

- nem minősített, nem fokozott biztonságú aláírás
- amerikai vagy más külföldi jog kapcsol(hat) hozzájuk joghatást
- bizonyító erejük Magyarországon nincs, feltehetően az írásbeliséget sem teljesítik
- a szolgáltatók sem ajánlják olyan ügyletekre, ahol írásbeliséget ír elő a jog (pl. munkaszerződés)
- aki az emailcímünkhöz hozzáfér, létrehozhatja az „aláírást”

Joghatással nem bíró „digitális aláírások”

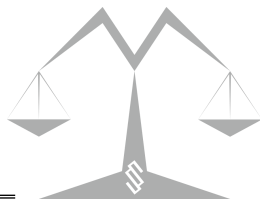

Jelen szerződés 3 oldal terjedelmű és 2 példányban készült, amelyek közül mindegyik eredetinek számít. Felek a szerződést annak elolvasása után teljes felelősségük tudatában, mint akaratukban mindenben megegyezőt aláírásukkal hitelesítik.

Kelt: Budapest,
2022.01.01

.....
[Redacted] Benjámín

Megrendelő

[Redacted] Kft.

Vállalkozó

[Redacted] Benjámín

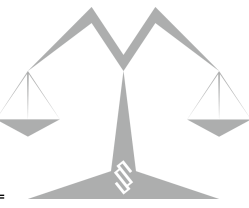

AVDH

Azonosításra Visszavezetett Dokumentum-Hitelesítés

AVDH – Azonosításra Visszavezetett Dokumentum-Hitelesítés

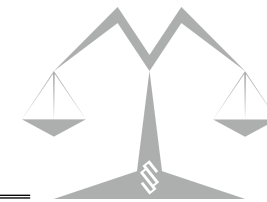

mo.hu

KAPCSOLAT EN

keresés...



Ügyintézés szabadon

Hírek



Arcképes azonosítás az online ügyintézés során



Koronavírus elleni védőoltást igazoló mobilalkalmazás



Már elektronikusan is kivonhatók a forgalomból a céges járművek



Koronavírus: online



VIDEÓ - Tekintse meg tájékoztató



Vezetői engedély igénylés -

BEJELENTKEZÉS

- CSALÁD +
- OKTATÁS, KUTATÁS +
- EGÉSZSÉGÜGY +
- PÉNZÜGY +
- NYUGDÍJ, JUTTATÁS, SEGÉLY +
- ÉLET MAGYARORSZÁGON +
- UTAZÁS KÜLFÖLDRE +
- VÁLLALKOZÁS +
- TULAJDON +
- OKMÁNYOK +
- KÖZIGAZGATÁS, JOG +
- MEZŐGAZDASÁG, KÖRNYEZETVÉDELMELEM +
- VÁLASZTÁS +
- KÖZÜZEMI SZOLGÁLTATÓK +
- ÖNKORMÁNYZAT
- ÖSSZES ÜGYLEÍRÁS

Kiemelt

- Uniós digitális Covid-igazolvány >
- Védettségi igazolvány ügyintézés >
- Időpontfoglalás kormányablakba, okmányirodába >
- EESZT- Elektronikus Egészségügyi Szolgáltatási Tér >
- eBEV szolgáltatások >
- Arcképes Azonosítás szolgáltatás >
- Lakcímbjelentés >
- Otthonfelújítási támogatás >
- EPAPÍR szolgáltatás >
- Számlanyitás a Magyar Államkincstárnál >

AVDH – Azonosításra Visszavezetett Dokumentum-Hitelesítés

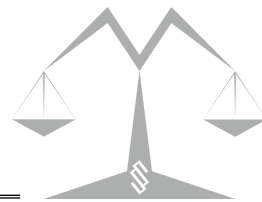

BEJELENTKEZÉS

HASZNÁLATI ÚTMUTATÓ
ADATVÉDELMI TÁJÉKOZTATÓ
ÁSZF

KERESÉS A TARTALOMBAN



KAPCSOLAT

HU

EN

HITELESÍTÉS

Az Azonosításra Visszavezetett Dokumentum Hitelesítés funkció használatával PDF vagy más formátumú dokumentumot az Ön személyére utaló hitelesítési információkkal láthat el. Ennek eredményét számos közigazgatási szolgáltatás hiteles dokumentumként kezeli.

A funkció használatához bejelentkezés szükséges.

BEJELENTKEZÉS



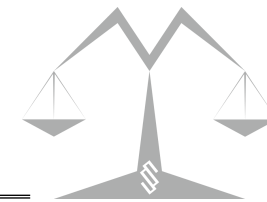

ügyintézés szabadon

AZONOSÍTÁSI SZOLGÁLTATÁSOK

ÜGYFÉLKAPU

ELEKTRONIKUS SZEMÉLYI IGAZOLVÁNY

TELEFONOS AZONOSÍTÁS

ARCKÉPES AZONOSÍTÁS

[Visszatérés az előző oldalra](#)

[A SZOLGÁLTATÁSRÓL](#) [ÜZEMELTETÉSI INFORMÁCIÓK](#)
[IMPRESSZUM](#) [ÁSZF](#) [KAPCSOLAT](#) [SÚGÓ](#)
[AKADÁLYMENTES INFORMÁCIÓK](#)

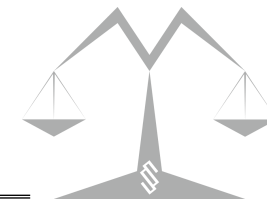

AZONOSÍTÁSI SZOLGÁLTATÁSOK

ÜGYFÉLKAPU

ELEKTRONIKUS SZEMÉLYI IGAZOLVÁNY

TELEFONOS AZONOSÍTÁS

ARCKÉPES AZONOSÍTÁS

Visszatérés az előző oldalra

[A SZOLGÁLTATÁSRÓL](#) [ÜZEMELTETÉSI INFORMÁCIÓK](#)
[IMPRESSZUM](#) [ÁSZF](#) [KAPCSOLAT](#) [SÚGÓ](#)
[AKADÁLYMENTES INFORMÁCIÓK](#)

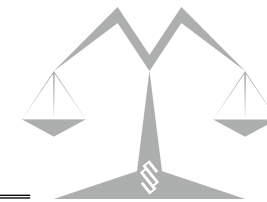

ügyintézés szabadon

ÜGYFÉLKAPU AZONOSÍTÁS

FELHASZNÁLÓNÉV

mikekr

JELSZÓ

.....

BEJELENTKEZÉS

[Azonosítás megszakítása](#)

[Még nem regisztrált?](#)

[Elfelejtett jelszó](#)

AVDH – Azonosításra Visszavezetett Dokumentum-Hitelesítés

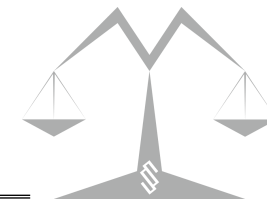

keresés...



KAPCSOLAT EN

BEJELENTKEZÉS

HASZNÁLATI ÚTMUTATÓ
ADATVÉDELMI TÁJÉKOZTATÓ
ÁSZF

HITELESÍTÉS



Húzza ide

A FÁJLT A FELTÖLTÉSHEZ

vagy kattaljen ide a tallózáshoz

Hitelesítés

Hiteles PDF ASiC

Elfogadom az ÁSZF-et.

FELTÖLTÉS



AVDH – Azonosításra Visszavezetett Dokumentum-Hitelesítés

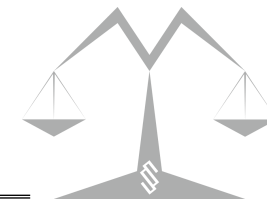

keresés...



KAPCSOLAT EN

BEJELENTKEZÉS

HASZNÁLATI ÚTMUTATÓ
ADATVÉDELMI TÁJÉKOZTATÓ
ÁSZF

HITELESÍTÉS



Húzza ide

A FÁJLT A FELTÖLTÉSHEZ

vagy kattaljen ide a tallózáshoz

Hitelesítés

Hiteles PDF ASiC

Elfogadom az ÁSZF-et.

FELTÖLTÉS



AVDH – Azonosításra Visszavezetett Dokumentum-Hitelesítés

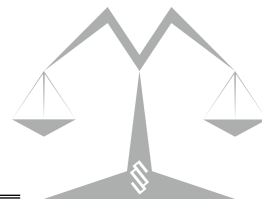

The screenshot shows a Windows File Explorer window titled 'Megnyitás' (Open) with the address bar set to 'Ez a gép > Dokumentumok > Előadások'. The search bar contains 'Keresés: Előadások'. The left sidebar shows the 'Dokumentumok' (Documents) folder selected. The main pane displays a list of files with columns for Name, Modification Date, Type, and Size.

Név	Módosítás dátuma	Típus	Méret
2.sz.melléklet_kisaj vvr v1	2021. 08. 24. 20:52	Microsoft Word 97...	143
2.sz.melléklet_kisaj vvr v1	2021. 08. 24. 20:52	Adobe Acrobat D...	198
avdhA8-a8452554-ff50-4a2a-bf9d-25471...	2021. 08. 23. 20:27	Adobe Acrobat D...	349
GISopen_Elektronikus ügyintézés_elektr...	2021. 08. 24. 21:21	Microsoft PowerPo...	798
Közérdekű beruházások ingatlanrendezé...	2021. 07. 07. 23:26	Microsoft PowerPo...	204
Okiratok-elektronikus	2021. 08. 22. 23:19	Microsoft Excel-m...	11
területkimutatás fedlap másolata	2021. 08. 24. 20:49	Adobe Acrobat D...	112
területkimutatás fedlap másolata	2021. 08. 24. 20:49	Microsoft Excel 97...	40

At the bottom, the 'Fájlnév:' field is empty, and the file type is set to 'Minden fájl'. The 'Megnyitás' (Open) and 'Mégse' (Cancel) buttons are visible.

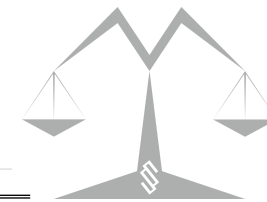



keresés...



KAPCSOLAT **EN**

HITELESÍTÉS

Hitelesítendő fájl

 2.sz.melléklet_kisaj vvr v1.pdf 

Hitelesítés

Hiteles PDF ASiC

Elfogadom az ÁSZF-et.

FELTÖLTÉS



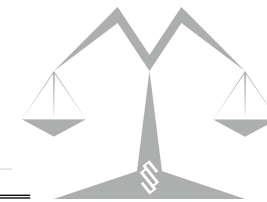

keresés...



KAPCSOLAT **EN**

HITELESÍTÉS

Hitelesítendő fájl

 2.sz.melléklet_kisaj vvr v1.pdf



Hitelesítés

Hiteles PDF ASiC

Elfogadom az ÁSZF-et.

FELTÖLTÉS



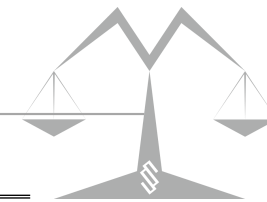

Azonosításra visszavezetett dokumentum-hitelesítés



Az elkészült dokumentum elérésének URL-jét e-mailben is elküldheti.

Figyelem! Az e-mailre küldött linkről a hitelesített dokumentum letöltése csak 24 órán keresztül lehetséges, ezt követően a fájl törlődik az AVDH rendszeréből. Kérjük, amennyiben valamely hivatal vagy szervezet részére szeretné továbbítani a dokumentumot, töltsse le a hitelesített fájlt és saját e-mail fiókjából küldje el az állományt.

E-mail cím

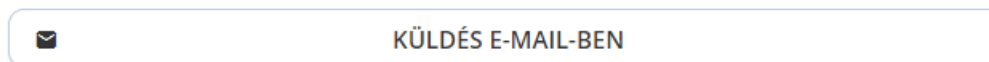

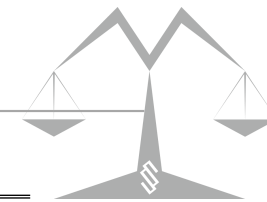

Azonosításra visszavezetett dokumentum-hitelesítés

 LETÖLTÉS

Az elkészült dokumentum elérésének URL-jét e-mailben is elküldheti.

Figyelem! Az e-mailre küldött linkről a hitelesített dokumentum letöltése csak 24 órán keresztül lehetséges, ezt követően a fájl törlődik az AVDH rendszeréből. Kérjük, amennyiben valamely hivatal vagy szervezet részére szeretné továbbítani a dokumentumot, töltsse le a hitelesített fájlt és saját e-mail fiókjából küldje el az állományt.

E-mail cím

 KÜLDÉS E-MAIL-BEN

 TOVÁBBI DOKUMENTUM-HITELESÍTÉS

 VISSZA A KEZDŐOLDALRA



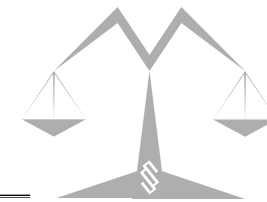

Signed and all signatures are valid.

Signature Panel



Geodéziai vállalkozás neve

Székhelyének címe

Munkaszáma

Település neve

település

fekvés neve

Adatszolg. ikt.sz.:

KISAJÁTÍTÁSI VÁLTOZÁSI VÁZRAJZ

a 017/19 helyrajzi számú földrészletről

15.Tkm

Méretarány: 1:4000

A kisajátítási változasi vázrajz a területkimutatással együtt érvényes!

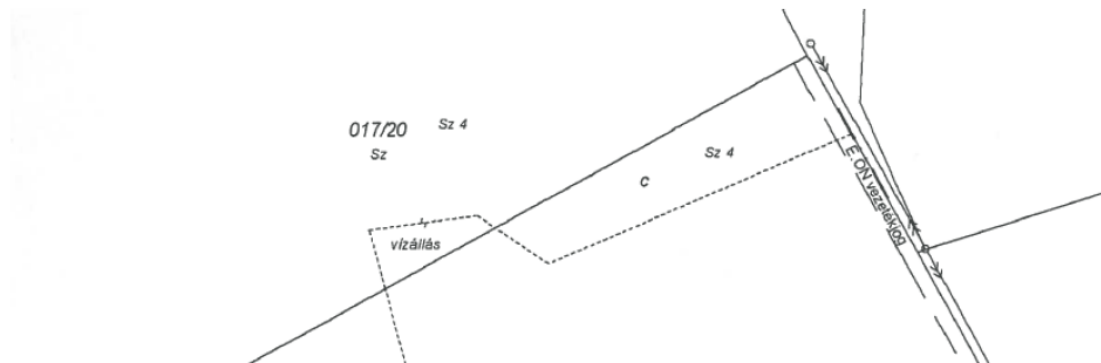

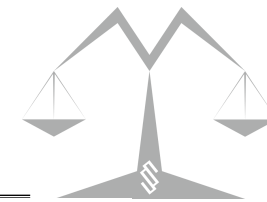

Signed and all signatures are valid.

Signature Panel



A DOKUMENTUMOT DIGITÁLIS ALÁÍRASSAL LÁTTA EL:



AVDH SIGN

Geodéziai vállalkozás neve

Székhelyének címe

Település neve

település

Munk...

Signature Validation Status



Signature is VALID, signed by AVDH SIGN <ekruo@nisz.hu>.
- The document has not been modified since this signature was applied.
- The signer's identity is valid.

...kvs neve

...tszolg. ikt.sz.:

AJZ

15.Tkm

érvényes!

Signature Properties...

Close

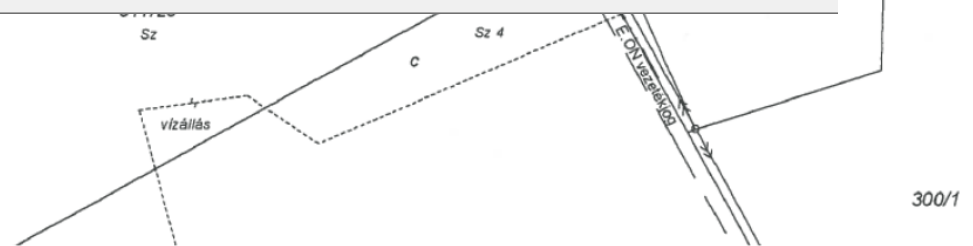

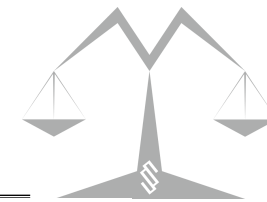

Signed and all signatures are valid.

Signature Panel



A DOKUMENTUMOT DIGITÁLIS ALÁÍRÁSSAL LÁTTA EL:
AVDH SIGN

Geodéziai vállalkozás neve

Székhelyének címe

Település neve

település

Mun

Signature Validation Status



Signature is VALID, signed by AVDH SIGN <ekruo@nisz.hu>.
- The document has not been modified since this signature was applied.
- The signer's identity is valid.

érvényes neve

tszolg. ikt.sz.:

AJZ

15.Tkm

érvényes!

Signature Properties...

Close



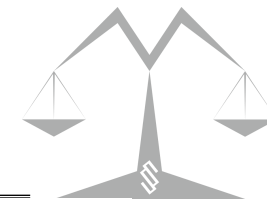

Signed and all signatures are valid.



Geo
Szé
Mun

Signature Properties



Signature is VALID, signed by AVDH SIGN <ekruo@nisz.hu>.

Signing Time: 2021/08/24 21:36:25 +02'00'

Source of Trust obtained from European Union Trusted Lists (EUTL).

Validity Summary

- The document has not been modified since this signature was applied.
- The certifier has specified that Form Fill-in, Signing and Commenting are allowed for this document. No other changes are permitted.
- The signer's identity is valid.
- The signature includes an embedded timestamp. Timestamp time: 2021/08/24 21:36:34 +02'00'
- Signature was validated as of the secure (timestamp) time: 2021/08/24 21:36:34 +02'00'

Signer Info

- The path from the signer's certificate to an issuer's certificate was successfully built.
- The signer's certificate is valid and has not been revoked.

Show Signer's Certificate...

Advanced Properties...

Validate Signature

Close

Signature Panel

TUMOT DIGITÁLIS
RÁSSAL LÁTTA EL:



lés neve
epülés

és neve
olg. ikt.sz.:

JZ

15.Tkm

vényyes!



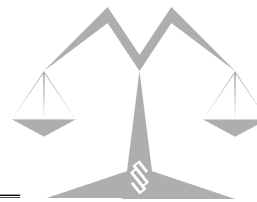

Signed and all signatures are valid.



Geo
Szé
Mun



Signature is VALID, signed by AVDH SIGN <ekruo@nisz.hu>.

Signing Time: 2021/08/24 21:36:25 +02'00'

Source of Trust obtained from European Union Trusted Lists (EUTL).

Validity Summary

The document has not been modified since this signature was applied.

The certifier has specified that Form Fill-in, Signing and Commenting are allowed for this document. No other changes are permitted.

The signer's identity is valid.

The signature includes an embedded timestamp. Timestamp time:
2021/08/24 21:36:34 +02'00'

Signature was validated as of the secure (timestamp) time:
2021/08/24 21:36:34 +02'00'

Signer Info

The path from the signer's certificate to an issuer's certificate was successfully built.

The signer's certificate is valid and has not been revoked.

Show Signer's Certificate...

Advanced Properties...

Validate Signature

Close

Signature Panel

TUMOT DIGITÁLIS
RÁSSAL LÁTTA EL:



és neve
épülés

és neve
olg. ikt.sz.:

JZ

15.Tkm

vényyes!



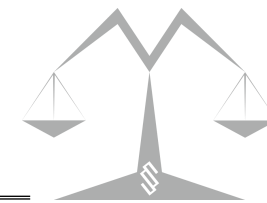

Certificate Viewer ✕

This dialog allows you to view the details of a certificate and its entire issuance chain. The details correspond to the selected entry.

Show all certification paths found

nősített Tanúsítványkiadó v2 - AVDH SIGN <ekruo@nisz.hu>

Summary Details Revocation Trust Policies Legal Notice

 AVDH SIGN <ekruo@nisz.hu>
NISZ Nemzeti Infokommunikációs Szolgáltató Zrt.

Issued by: Minősített Tanúsítványkiadó v2 - GOV CA
NISZ Nemzeti Infokommunikációs Szolgáltató Zrt.

Valid from: 2020/06/16 15:36:49 +02'00'

Valid to: 2022/06/16 15:36:49 +02'00'

Intended usage:

 This certificate is Qualified according to EU Regulation 910/2014 Annex III

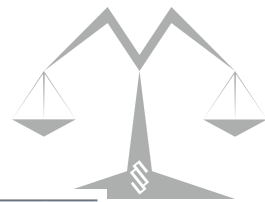

2.sz.melléklet_kisaj vvr v1_AVDH hitelesített.pdf - Adobe Acrobat Reader DC (32-bit)

File Edit View Sign Window Help

Home Tools 2.sz.melléklet_kisaj ... x

Signed and all signatures are valid.

Signature Panel

A DOKUMENTUMOT DIGITÁLIS ALÍRÁSSAL LÁTTA EL: AVDH SIGN

TELEPÜLÉSI AZONOSÍTÁS HITELESÍTETT

Geodéziai vállalkozás neve
Székhelyének címe

Munkaszáma

Település neve
település

fekvés neve
Adatszolg. ikt.sz.:

KISAJÁTÍTÁSI VÁLTOZÁSI VÁZRAJZ

a 017/19 helyrajzi számú földrészletről

Méretarány: 1:4000

15.Tkm

A kisajátítási változási vázrajz a területkimutatással együtt érvényes!

017/20 Sz

vízállás

E.ON VÉDELMI ZÓNÁ

300/1

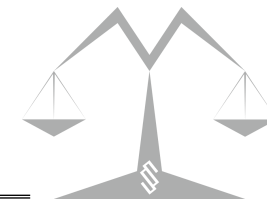

Signed and all signatures are valid.

Si



Attachments



Name	Description
avdhA2-16c28e85-1fd0-4b7e-9517-74126009ba5...	Meghatalmazó



Geodéziai vállalkozás neve

Székhelyének címe

Munkaszáma

KISAJÁTÍTÁSI VÁLTOZÁSI VÁZRAJZ

a 017/19 helyrajzi számú földrészletről

Méretarány: 1:4000

A kisajátítási változási vázrajz a területkimutatással együtt é



Telep

t

fek

Adats

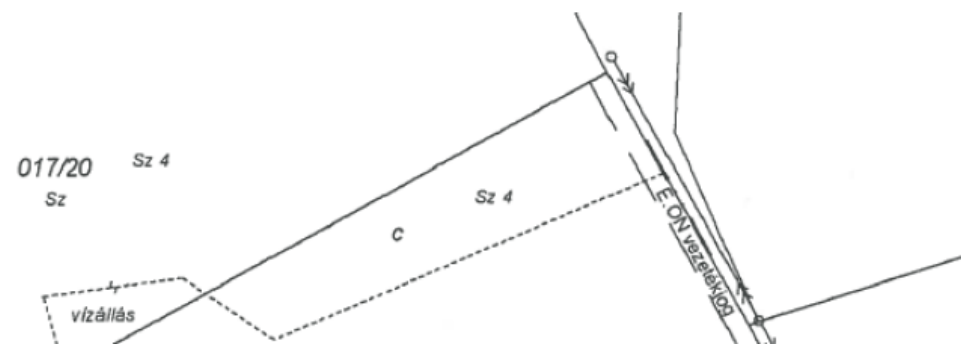

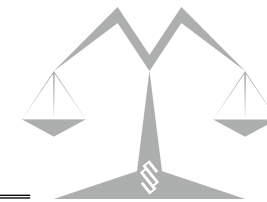

Signed and all signatures are valid.

Name	Description
avdhA2-16c28e85-1fd0-4b7e-9517-74126009ba5...	Meghatalmazó

Geodéziai vállalkozás neve

Székhelyének címe

Munkaszáma

KISAJÁTÍTÁSI VÁLTOZÁSI VÁZRAJZ

a 017/19 helyrajzi számú földrészletről

Méretarány: 1:4000

A kisajátítási változási vázrajz a területkimutatással együtt

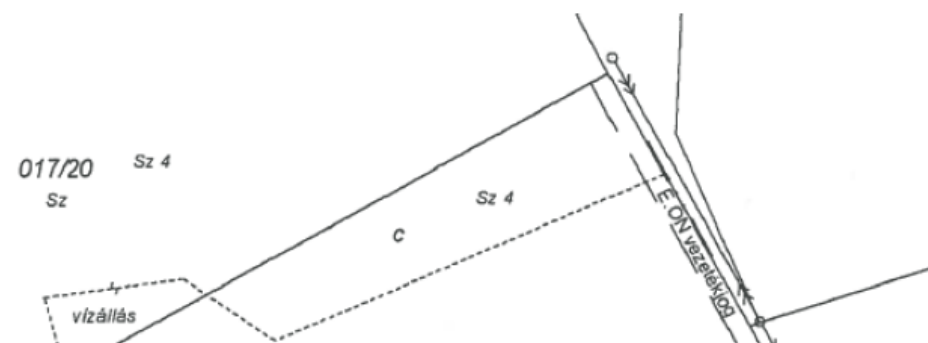

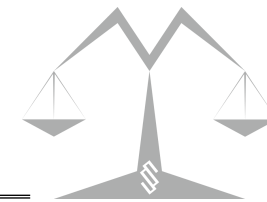

IGAZOLÁS

Ezt az elektronikus dokumentumot az elektronikus ügyintézés részletszabályairól szóló 451/2016. (XII.19.) Korm. rendelet alapján nyújtott azonosításra visszavezetett dokumentumhitelesítés (AVDH) központi elektronikus ügyintézési szolgáltatás keretében a NISZ Nemzeti Infokommunikációs Szolgáltató Zrt. – mint szolgáltató – elektronikus bélyegzővel és időbélyegzővel látta el.

A polgári perrendtartásról szóló 2016. évi CXXX. törvény 325. § (1) bekezdés g) pontjában foglaltaknak megfelelően az azonosításra visszavezetett dokumentumhitelesítés szolgáltatás keretében hitelesített dokumentum teljes bizonyító erővel rendelkezik.

A szolgáltatásra vonatkozó részletes tájékoztató elérhető a szolgáltató honlapján: https://magyarorszag.hu/szuf_avdh_feltoltes.

A szolgáltató a Központi Azonosítási Ügynökön (KAÜ) keresztül elérhető azonosító szolgáltatást vette igénybe annak megállapítására, hogy a csatolt eredeti elektronikus dokumentum DR. MIKE KRISZTINA ügyféltől származik.

Az azonosítás időpontja: 2021.08.24. 21.30.31

Az azonosított ügyfél adatai:

Születési név: DR. MIKE KRISZTINA
Születési hely:
Születési dátum:
Anyja neve:

Ez az elektronikus dokumentum két, egymástól elválaszthatatlanul összetartozó részből, az eredeti dokumentumból és záradékából áll. Az igazolás című jelen záradék az eredeti elektronikus dokumentum csatolt melléklete. A záradék olvasható szöveges formában rögzíti az eredeti dokumentum hiteles elektronikus aláírással való ellátásának körülményeit és az ezzel kapcsolatos egyéb adatokat.

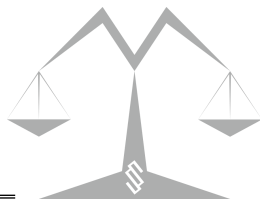

Előnyei:

- Ingyenes hozzáférés és egyszerű használat
- Azonnal elérhető
- Teljesen papírmentes eljárás
- Nem szükséges speciális eszköz
- A bizalmi szolgáltató korlátlan felelősségvállalása

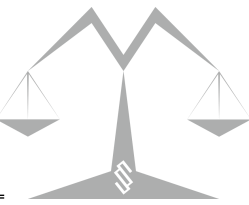

E-Személyi

E-Személyi

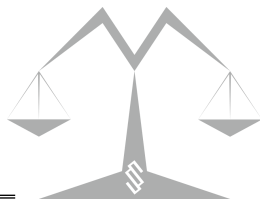

- 2016. január 1-jétől kiállított állandó személyazonosító igazolvány
- tároló elemmel (chippel) rendelkezik, amelynek segítségével számos elektronikus, kényelmi szolgáltatás vehető igénybe, többek között elektronikus ügyintézés és elektronikus aláírás is.

E-Személyi

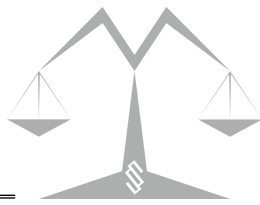

- Az eSzemélyihez kapcsolódó elektronikus aláírásnál a tranzakciós limit 50 000 000 forint, ami az egy alkalommal az aláíró által vállalható kötelezettség legmagasabb értéke.

E-Személyi – chip tartalma

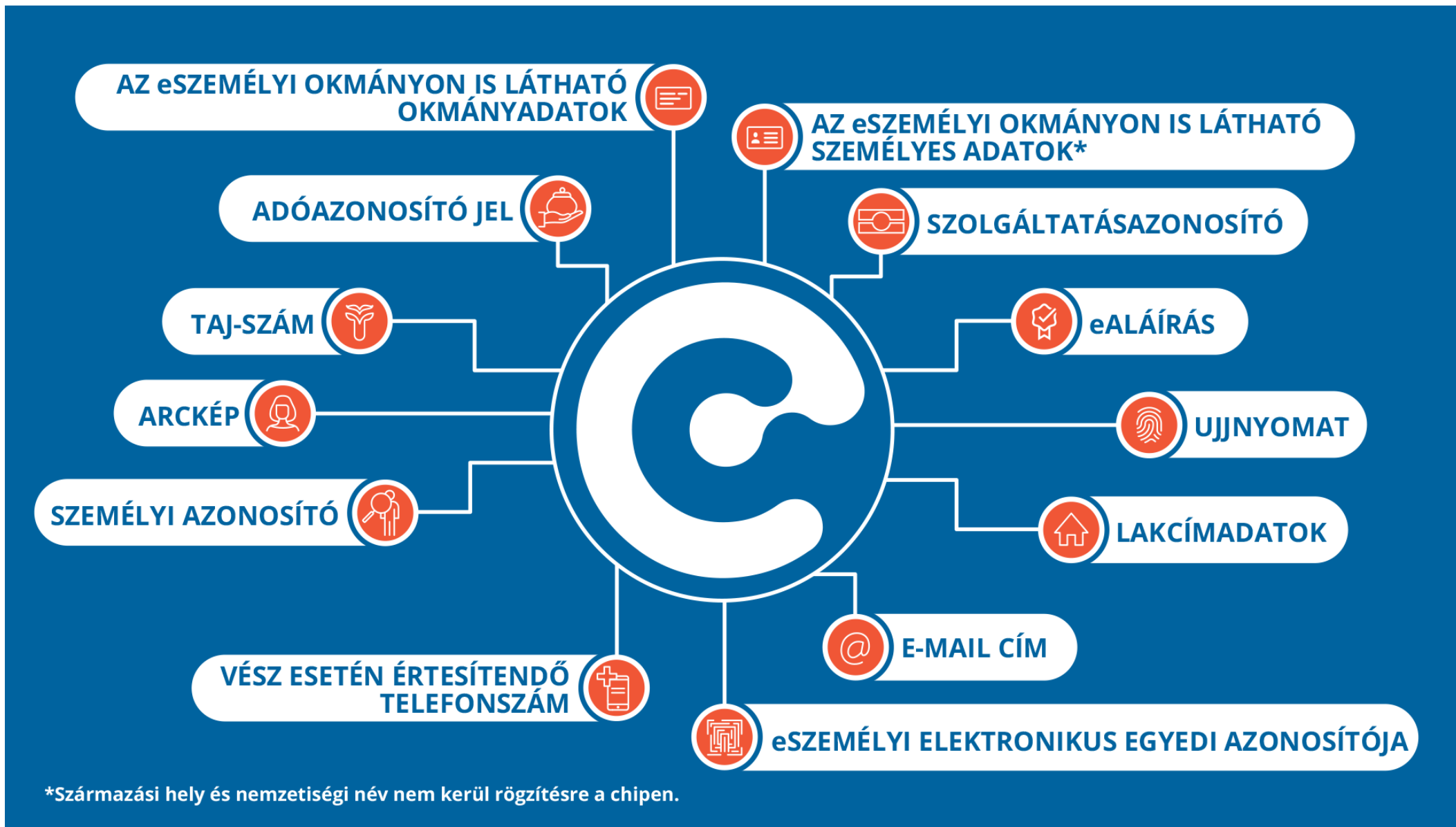
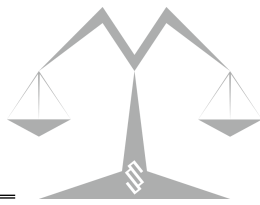

*Származási hely és nemzetiségi név nem kerül rögzítésre a chipen.

E-Személyi

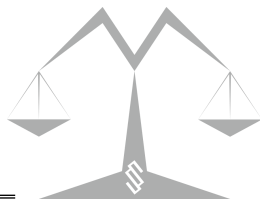

Az eAláírás, időbélyegzés szolgáltatás használatához az alábbiak szükségesek:

- e-mail cím (már az igényléshez is szükséges),
- érvényes eSzemélyi aktivált eAláírás funkcióval, érvényes eAláírási tanúsítvánnyal,
- számítógép,
- eSzemélyi Kliens alkalmazás,
- aláíró, időbélyegző, aláírás-ellenőrző alkalmazás (pl. KEAASZ),
- kártyaolvasó eszköz,
- internetkapcsolat az időbélyegzés szolgáltatás igénybevételéhez és az aláírt dokumentumok ellenőrzéséhez.

E-Személyi

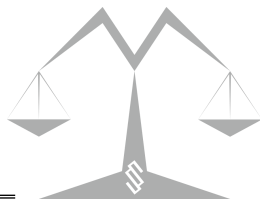

Előnyök:

- Ingyenesen elérhető minősített elektronikus aláírás: az eSzemélyi minősített elektronikus aláírás technológiáját az állami tulajdonban álló, minősített bizalmi szolgáltató NISZ Zrt. ingyenesen biztosítja.

Korlátozások:

- Kizárólag magyar állampolgárok számára, magáncélú használatra készült
- Legfeljebb 50 millió Forint összegű kötelezettségvállalás

Feltételek:

- Az előzetes azonosítás személyes ügyintézészt igényel
- Speciális hardver és szoftver eszközt igényel

E-Személyi - <https://eszemelyi.hu/>

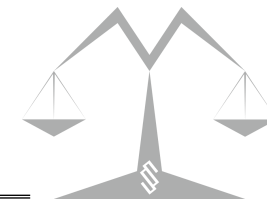

Az eSzemélyi ▾

Igénylés ▾

Szolgáltatások ▾

eSzemélyiM app ▾

Kártyaolvasás ▾

Hasznos ▾

Partnereinknek ▾

EN

eSZEMÉLYI AZ OKOSOKMÁNY

Új távlatok és lehetőségek az elektronikus közigazgatás és ügyintézés terén. Mindez egy okmányban.

ISMERJE MEG AZ eSZEMÉLYIT!



★ KIEMELT HÍR



MEGJELENT AZ ESZEMÉLYIM MOBILAPPLIKÁCIÓ

Már elérhető az Apple App Store, valamint a Google Play Áruházban az eSzemélyi okmányhoz kapcsolódó mobilalkalmazás, az eSzemélyiM.

2022. MÁRCIUS 29.

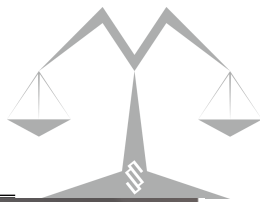

TÁJÉKOZTATÁS AZ ESZEMÉLYI ALÁÍRÓ TANÚSÍTVÁNY ÉRVÉNYESSÉGI IDEJÉNEK VÁLTOZÁSÁRÓL

2021-04-06 12:20

Ezúton tájékoztatjuk ügyfeleinket, hogy 2021. április 26. után az eSzemélyi e-aláírás szolgáltatásához kapcsolódó minősített tanúsítványok a korábbiaktól eltérően nem kétéves érvényességgel, hanem ennél rövidebb, 2023. április 26-i lejáratú dátummal kerülnek kiadásra.

Ahogy arról korábban is tájékoztatást adtunk, az eSzemélyit az állampolgárok a legmagasabb szintű - minősített - elektronikus aláírásra is felhasználhatják. Ennek egyik feltétele, hogy a kártya rendelkezzen ún. QSCD (Qualified Signature Creation Device, azaz Minősített Aláírást Létrehozó Eszköz) tanúsítással, melyet erre feljogosított tanúsító szervezet állít ki, a jogszabályoknak és iparági szabványoknak megfelelő bevizsgálást követően.

Az eSzemélyihez 2020. tavaszán kiállított, jelenleg is érvényes QSCD tanúsítás 2023. április 26-án jár le. Társaságunk elkötelezett azért, hogy ügyfeleinek biztonságos eszközöket és megoldásokat nyújtson, ezért az eSzemélyihez a közeljövőben egy új, modernebb tárolóelem kerül bevezetésre, új QSCD tanúsítással, ezzel egyidejűleg a 2016-tól forgalmazott, „régibb” tárolóelemmel rendelkező eSzemélyi igazolványok QSCD tanúsítása 2023-ban már nem kerül megújításra.

Fentiek miatt a „régibb” tárolóelemmel rendelkező eSzemélyi igazolványokra 2021. április 26. után olyan minősített, e-aláírás célú tanúsítványok kerülnek kiadásra, melyek 2023. április 26-án járnak le, vagy ha az eSzemélyi igazolvány ennél korábbi lejáratú, akkor a tanúsítvány lejáratát megegyezik az okmány lejáratával. A közeljövőben forgalomba kerülő, új tárolóelemet tartalmazó eSzemélyi igazolványokra továbbra is kétéves érvényességű aláíró tanúsítványok kerülnek kiadásra. Az okmánytulajdonosok díjmentesen lecserélhetik a személyi igazolványukat új típusú eSzemélyire.

eSzemélyiM mobilapplikáció

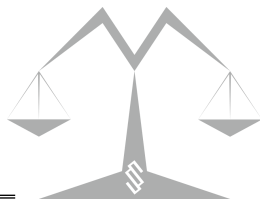

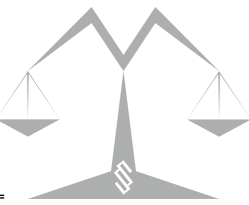

AZ ADATAID CSAK A TE KEZEDBEN

Digitalizáld az irataidat és azonosítsd magad biztonságosan, pár kattintással a GoodID digitális irattárca segítségével!

Mire jó egy digitális irattárca? >



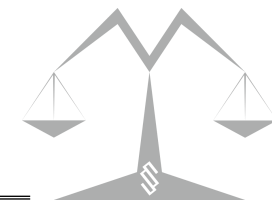

Mire használhatod?



Biztonságosan rögzítheted és tárolhatod

a személyes okmányaidat és törzsvásárlói kártyáidat.



Távolról azonosíthatod magad

különböző szolgáltatóknál, például bankoknál, telekommunikációs szolgáltatóknál és közműcégeknél.



Elektronikusan írhatasz alá

dokumentumokat, például szerződéseket vagy nyilatkozatokat.



Jelszó nélkül beléphetsz

weboldalakra, ahol elérhető a GoodID belépés.



Tárolhatod benne az elektronikus jegyeidet,

amelyekkel különböző eseményekre léphetsz be.

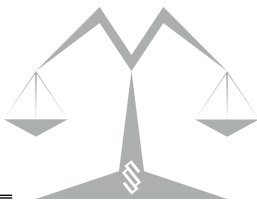

eSzemélyi e-Aláírás

VAGY

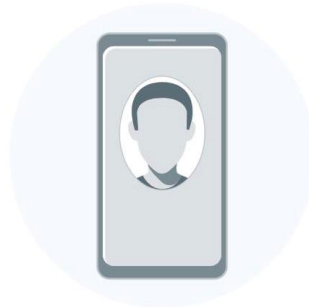

GoodID aláírás

GoodID – 2 féle módon lehet aláírni

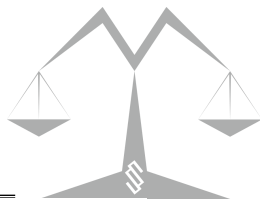

eSzemélyi e-Aláírás

Aláírni az okmány telefonhoz érintésével és e-Aláírás PIN kódod megadásával tudsz. Ha nem tudod, hogy rendelkezel-e ilyen funkcióval az eSzemélyidhez vagy nem emlékszel az e-Aláírás-hoz tartozó PIN kód meglétére, azt javasoljuk, hogy ne ezt válaszd.

[Bővebben az eSzemélyi e-Aláírás funkcióról a gyakori kérdésekben:](#)

- Hogyan írok alá eSzemélyivel?
- Hogyan adhatom meg az e-Aláírás PIN kódom?

GoodID aláírás

Az aláírás előfeltétele egy egyszeri személyazonosítás. Ennek során a szolgáltató meggyőződik a személyazonosságodról, a személyazonosító okmányod és a rólad készült szelfi alapján. Ha nincs e-Aláírás funkcióval ellátott eSzemélyid, ezt válaszd.

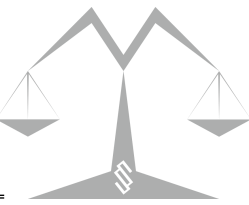

Minősített bizalmi szolgáltatók

Bizalmi szolgáltatások nyilvántartása

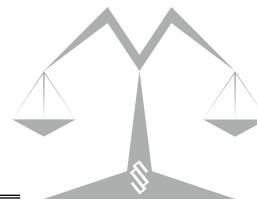

Bizalmi szolgáltatásokkal kapcsolatos nyilvántartások

Menü

◆ Nem-minősített szolgáltatások

Tisztelt Látogató!

◆ Minősített szolgáltatások

Ezen az oldalon a Nemzeti Média- és Hírközlési Hatóság bizalmi szolgáltatásokkal kapcsolatos nyilvántartásai érhetők el.

◆ Tanúsított minősített eszközök

Segítség a használathoz:

◆ Kijelölt tanúsító szervezetek

A Magyarországon nyilvántartott szolgáltatások és szolgáltatók adatait a "**Nem-minősített szolgáltatások**", illetve a "**Minősített szolgáltatások**" menüpontok alatt találja. Ha minősített bizalmi szolgáltatást kíván igénybe venni, akkor válassza a "Minősített szolgáltatások" menüpontot, egyéb esetekben mindkét menüpontban található megfelelő szolgáltatást.

◆ Közlemények

Nyilvántartott bizalmi szolgáltatások:

- **elektronikus aláírás, elektronikus bélyegző szolgáltatás:** A szolgáltató az előfizetői szerződés alapján természetes személy esetén aláíró, jogi személyek esetén bélyegző tanúsítványt bocsát az elektronikus aláírást, illetve bélyegzőt használó előfizető rendelkezésére, amely igazolja az érintett természetes, illetve jogi személy nevét, és amelynek segítségével az elektronikus dokumentumokon elhelyezett aláírás, illetve bélyegző ellenőrizhető. A szolgáltató gondoskodik arról is, hogy amennyiben az előfizető, vagy az aláíró ezt kéri, akkor a tanúsítványt felfüggeszse vagy visszavonja, ezzel akadályozva meg az elvesztést, elloptott, vagy más módon illetéktelen kézbe került aláíró eszközzel a visszaélést.
- **elektronikus aláírás és bélyegző érvényesítése:** A szolgáltató az előfizető által megjelölt adaton vagy dokumentumon elhelyezett elektronikus aláírás vagy bélyegző érvényességét ellenőrzi, valamint az ellenőrzés eredményéről igazolást állít ki.
- **elektronikus időbélyegzés:** A szolgáltató az előfizető által megjelölt adathoz vagy dokumentumhoz időbélyegzőbe foglalva hozzákapcsolja az időbélyegzés hiteles időpontját. Később ezzel igazolható, hogy az adat, illetve a dokumentum ebben az időpontban már létezett, és azóta nem változott.
- **ajánlott elektronikus kézbesítési szolgáltatás:** egy vagy több bizalmi szolgáltató által nyújtott szolgáltatás, amelynek keretében nagy biztonsággal azonosítják az adat küldőjét és fogadóját, az adatok küldésének és fogadásának dátumát és időpontját, valamint kizárják a továbbított adatok észrevétlen

Nemzeti Média- és Hírközlési Hatóság

1015 Budapest,
Ostrom u. 23-25.

Levél cím: 1525. Pf. 75

Tel: (06 1) 457 7100

Fax: (06 1) 356 5520



Nem-minősített bizalmi szolgáltatók

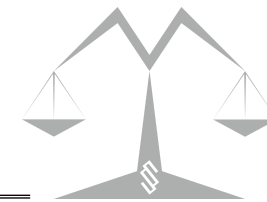

Bizalmi szolgáltatásokkal kapcsolatos nyilvántartások

Menü Vissza

Nem-minősített szolgáltatások

Szolgáltatás típus: Összes

Érvényesség: Összes

NYOMTATHATÓ VERZIÓ

2023.12.14. szerinti állapot

Szolgáltató neve	Székhely	Honlap
Digitoll Kft.	1115 BUDAPEST Bartók Béla út 152/H	
eIDASTECH Kft.	1141 BUDAPEST Szugló utca 82.	
FaceKom Kft.	1052 BUDAPEST Deák Ferenc tér 3.	
ID&Trust Kft.	1021 BUDAPEST Versec sor 18.	
K&H Bank Zrt.	1095 BUDAPEST Lechner Ödön fasor 9.	
MICROSEC zrt.	1033 BUDAPEST Ángel Sanz Briz út 13.	
MikroCredit Zrt.	1123 BUDAPEST Alkotás utca 50.	
MobilSign Kft.	1115 BUDAPEST Bartók Béla út 105-113.	
NetLock Kft.	1101 BUDAPEST Expo tér 5-7.	
NISZ Zrt.	1081 BUDAPEST Csokonai utca 3.	

Minősített bizalmi szolgáltatók

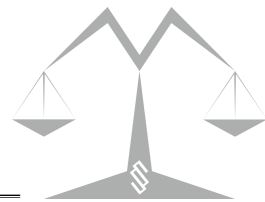

ENG



NMHH Nemzeti Média- és Hírközlési Hatóság

Bizalmi szolgáltatásokkal kapcsolatos nyilvántartások

Menü Vissza

Minősített szolgáltatások

Szolgáltatás típus: Elektronikus aláírás

Érvényesség: Összes

NYOMTATHATÓ VERZIÓ

2023.12.14. szerinti állapot

Szolgáltató neve	Székhely	Honlap
MICROSEC zrt.	1033 BUDAPEST Ángel Sanz Briz út 13.	
NetLock Kft.	1101 BUDAPEST Expo tér 5-7.	
NISZ Zrt.	1081 BUDAPEST Csokonai utca 3.	

NetLock Kft. és a Microsec Zrt.

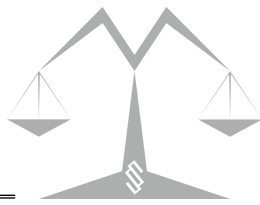

Előnyök:

- Céges képviseleti és magán célra is alkalmas minősített e-aláírás
- Webböngészőn keresztül használható minősített e-aláírás

Feltételek:

- Az előzetes személyes ügyfélazonosítást igényel
- Speciális hardver és szoftver eszközt igényel
- Piaci megoldások költség vonzattal

Felhasználási terület:

- alkalmazható mind üzleti, mind pedig magán célú elektronikus ügyintézésben

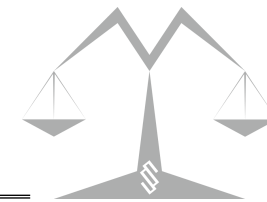

SZEMÉLYES ÜZLETI

NETLOCK App

Igénylés

Kapcsolat

Bejelentkezés

E-ALÁÍRÁS IGÉNYLÉSE VIDEÓS AZONOSÍTÁSSAL

MOST DÍJMENTES IGÉNYLÉS!

E-aláírást **bárhol, bármikor, egyszerű videós azonosítással**, személyes megjelenés nélkül igényelhetsz! Írj alá elektronikusan otthon, úton vagy a munkában a **NETLOCK** segítségével. *E-aláírás díjmentesen!*

IGÉNYELD ÉS INGYEN A TIED!

WHITEPAPER



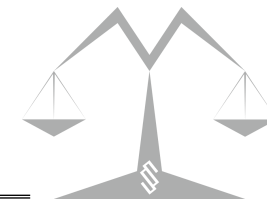

Lépjen tovább a digitális átállásban, váltson **elektronikus aláírásra!**

Igényeljen e-Szignót mobiltelefonjára
videóazonosítással!

Bővebb információk >



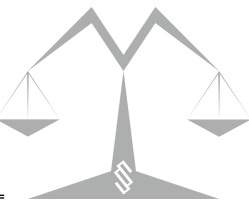

E-Szignó

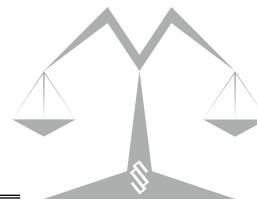

Programok kártyákhoz és olvasókhoz

Az illesztőprogram
telepítéséhez válassza ki az
eszközt!



Gemalto IDPrime (eSG-e) típusú USB token

Illesztőprogram 64 bites
Windows operációs
rendszerekhez.



Omnikey 3621 típusú kártyaolvasó

Illesztőprogram 64 bites
Windows operációs
rendszerekhez.



Gemalto PC Pinpad Reader kártyaolvasó

Illesztőprogram 64 bites
Windows operációs
rendszerekhez.



SPR 332 és típusú kártya

Illesztőprogram W
operációs rendsze

E-Szignó

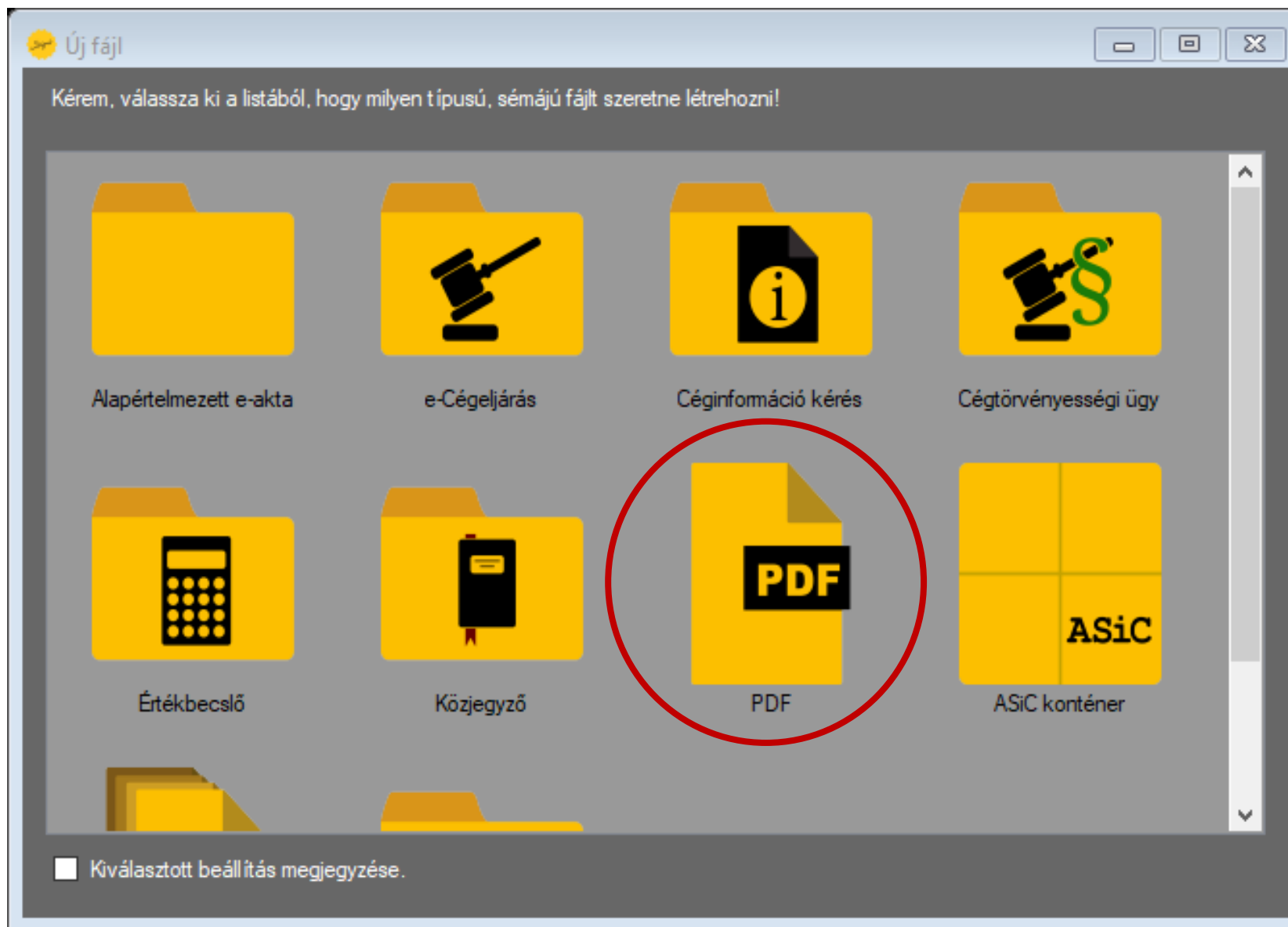
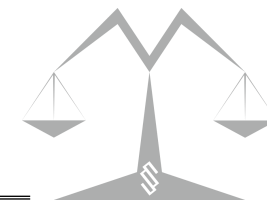

E-Szignó

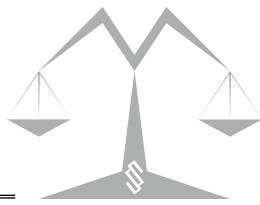

2.sz.melléklet_kisaj vvr v1.pdf - MICROSEC e-Szignó [3.3.4.15]

Fájl Aláírás Ellenőrzés Átvételi elismervény Eszközök Segítség

2.sz.melléklet_kisaj vvr v1.pdf

2.sz.melléklet_kisaj vvr v1.pdf

A(z) 2.sz.melléklet_kisaj vvr v1.pdf dokumentum adatlapja

Részletek Előnézet

Mező	Tartalom
Dokumentum címe	2.sz.melléklet_kisaj vvr v1.pdf
Dokumentum mérete	197,42 Kbyte
Dokumentum formátuma	application/pdf

Kész

E-Szignó

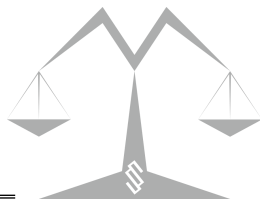

Tanúsítványok

Szűrő:

Kérem, válasszon az alábbi tanúsítványok közül.

	Dr. Mike Krisztina Kállító: Qualified e-Szigno CA 2009 Érvényesség: 2021. 04. 01. - 2023. 04. 01. Tanúsítvány tulajdonságai
---	---

OK Mégse

Digital Signature PIN Logon

SafeNet Authentication Client 

Enter the Digital Signature PIN:

Token neve:

Digital Signature PIN:

Aktuális nyelv: **HU**

OK Cancel

E-Szignó

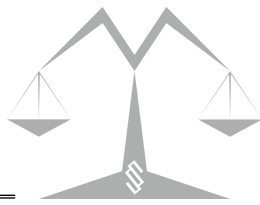

2.sz.melléklet_kisaj vvr v1.pdf - MICROSEC e-Szignó [3.3.4.15]

Fájl Aláírás Ellenőrzés Átvételi elismervény Eszközök Segítség

+

2.sz.melléklet_kisaj vvr v1.pdf

2.sz.melléklet_kisaj vvr v1.pdf

Dr. Mike Krisztina

e-Szigno Qualified TSA 2020 02

A(z) 2.sz.melléklet_kisaj vvr v1.pdf dokumentum adatlapja

Részletek Előnézet

Mező	Tartalom
Dokumentum címe	2.sz.melléklet_kisaj vvr v1.pdf
Dokumentum mérete	197,42 Kbyte
Dokumentum formátuma	application/pdf

E-Szignó

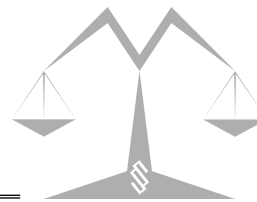

Tanúsítvány

Általános Részletek Tanúsítványlánc

Megjelenítés: <Minden>

Mező	Érték
Alírási algoritmus	sha256RSA
Alírási kivonatoló algoritmus	sha256
Kiállító	info@e-szigno.hu, Qualified e-...
Érvényesség kezdete	2021. április 1., csütörtök 11:...
Érvényesség vége	2023. április 1., szombat 11:2...
Tulajdonos	ügyvéd, 1.3.6.1.4.1.21528.2...
Nyilvános kulcs	RSA (2048 Bits)
Nyilvános kulcs paraméterei	05.00

T = ügyvéd
SERIALNUMBER = 1.3.6.1.4.1.21528.2.2.1.41957
SERIALNUMBER = kasz:36080992
E = ugyved@drmikr.hu
SN = Dr. Mike
G = Krisztina
CN = Dr. Mike Krisztina
O = Magyar Ügyvédi Kamara
L = Budapest

Tulajdonságok szerkesztése... Másolás fájlba...

OK

[3.3.4.15]

Eszközök Segítség

 **A(z) 2.sz.melléklet_kisaj vvr v1.pdf dokumentum adatlapja**

Részletek Előnézet

Mező	Tartalom
Dokumentum címe	2.sz.melléklet_kisaj vvr v1.pdf
Dokumentum mérete	197,42 Kbyte
Dokumentum formátuma	application/pdf

E-Szignó

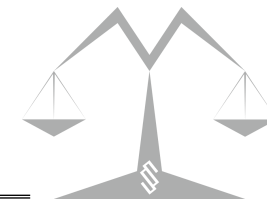

MICROSEC e-Szignó



- Beállítások
 - Általános
 - Alapértelmezett hitelesítési adatok
 - Speciális
 - Kapcsolódási beállítások
 - Kikapcsolható üzenetek és ablakok
 - Frissítési beállítások
- Visszavonási információk
 - Általános
 - OCSP szolgáltatások
 - CRL beállítások
- Időbélyeg szolgáltatók
- Aláírás beállítások
 - Aláírás beállítások**
 - PDF beállítások**
 - Mobil aláírás beállítások
 - Bizalmi listák használata
- Attribútum tanúsítvány beállítások
- Archiválási beállítások

PDF beállítások

PAdES aláírás készítése

Látható aláírás elhelyezése a dokumentumban

Látható aláírás képe

Alapértelmezett

Egyedi

Aláírás szövege

Nincs

Tulajdonos neve

Egyedi

dr. Mike Krisztina egyéni ügyvéd K

Aláírás helye a dokumentumban

Első oldal

Aláírás elhelyezése a lapon

Automatikus elhelyezés

Jobb felső

Egyedi elhelyezés

Elhelyezés a lap méretéhez viszonyítva:

Vízszintes: 0,00 %

Függőleges: 0,00 %

Aláírás mérete

A kép mérete a lap méretéhez viszonyítva:

Vízszintesen 0,00 %

Függőlegesen 0,00 %

Nézet

E-Szignó

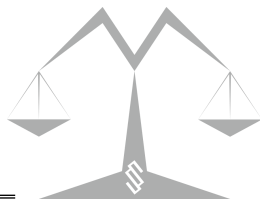

2.sz.melléklet_kisaj vvr v1.pdf - MICROSEC e-Szignó [3.3.4.15]

Fájl Aláírás Ellenőrzés Átvételi elismervény Eszközök Segítség

2.sz.melléklet_kisaj vvr v1.pdf

2.sz.melléklet_kisaj vvr v1.pdf

Dr. Mike Krisztina

e-Szigno Qualified TSA 2020 02

A(z) 2.sz.melléklet_kisaj vvr v1.pdf dokumentum adatlapja

Részletek **Előnézet**

Mező	Tartalom
Dokumentum címe	2.sz.melléklet_kisaj vvr v1.pdf
Dokumentum mérete	197,42 Kbyte
Dokumentum formátuma	application/pdf

E-Szignó

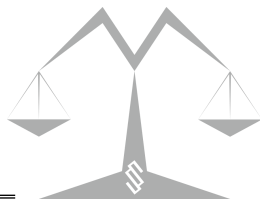

Signed and all signatures are valid.



Elektronikusan aláírta:
dr. Mike Krisztina egyéni ügyvéd
KASZ: 36080992



Geodéziai vállalkozás neve

Székhelyének címe

Munkaszáma

Település neve

település

fekvés neve

Adatszolg. ikt.sz.:

KISAJÁTÍTÁSI VÁLTOZÁSI VÁZRAJZ

a 017/19 helyrajzi számú földrészletről

Méretarány: 1:4000

15.Tkm

e-Szignó

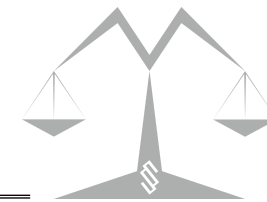

Signed and all signatures are valid.

Signature Panel

Elektronikusan aláírta:
dr. Mike Krisztina egyéni ügyvéd
KASZ: 36080992



Geodéziai vállalkozás neve

Székhelyének címe

Munkaszáma

Település neve
település

fekvés neve
Adatszolg. ikt.sz.:

KISAJÁTÍTÁSI VÁLTOZÁSI VÁZRAJZ

a 017/19 helyrajzi számú földrészletről

15.Tkm

Méretarány: 1:4000

A kisajátítási változasi vázrajz a területkimutatással együtt érvényes!



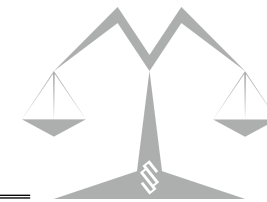

Signed and all signatures are valid.

Signature Panel



Elektronikusan aláírta:
dr. Mike Krisztina egyéni ügyvéd
KASZ: 36080992



Geodéziai vállalkozás neve

Székhelyének címe

Munkaszáma

Település neve

település

fekvés neve

Adatszolg. ikt.sz.:

KISAJÁTÍTÁSI VÁLTOZÁSI VÁZRAJZ

a 017/19 helyrajzi számú földrészletről

15.Tkm

Méretarány: 1:4000

A kisajátítási változasi vázrajz a területkimutatással együtt érvényes!



e-Szignó

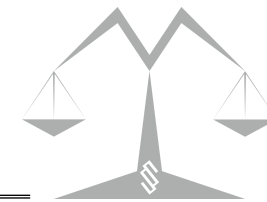

Signed and all signatures are valid.

Signature Panel

Signatures

Validate All

Rev. 1: Signed by Dr. Mike Krisztina <ugyved@drmike.hu>

Rev. 2: Signed by e-Szigno Qualified TSA 2020 02

Elektronikusan aláírta:
dr. Mike Krisztina egyéni ügyvéd
KASZ: 36080992



Geodéziai vállalkozás neve

Székhelyének címe

Munkaszáma

Település neve
település

fekvés neve
Adatszolg. ikt.sz.:

KISAJÁTÍTÁSI VÁLTOZÁSI VÁZRAJZ

a 017/19 helyrajzi számú földrészletről

15.Tkm

Méretarány: 1:4000

A kisajátítási változási vázrajz a területkimutatással együtt érvényes!



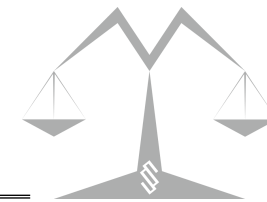

Signed and all signatures are valid.

Signature Panel

Signatures

Validate All

Rev. 1: Signed by Dr. Mike Krisztina <ugyved@drmike.hu>

Signature is valid:

Source of Trust obtained from European Union Trusted Lists

This is a Qualified Electronic Signature according to EU Regi

Document has not been modified since this signature w

Signed by the current user

The signature includes an embedded timestamp.

Signature is LTV enabled

Signature Details

Last Checked: 2021.08.24 21:17:38 +02'00'

Field: Signature1 on page 1

[Click to view this version](#)

Rev. 2: Signed by e-Szigno Qualified TSA 2020 02

Signature is valid:

Source of Trust obtained from European Union Trusted Lists

Elektronikusan aláírta:
dr. Mike Krisztina egyéni ügyvéd
KASZ:36080992



Geodéziai vállalkozás neve
Székhelyének címe

Munkaszáma

Település neve
település

fekvés neve
Adatszolg. ikt.sz.:

KISAJÁTÍTÁSI VÁLTOZÁSI VÁZRAJZ

a 017/19 helyrajzi számú földrészletről

15.Tkm

Méretarány: 1:4000

A kisajátítási változasi vázrajz a területkimutatással együtt érvényes!



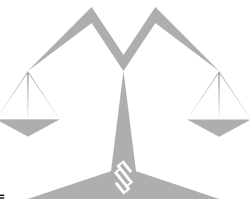

Elektronikus aláírás ellenőrzése

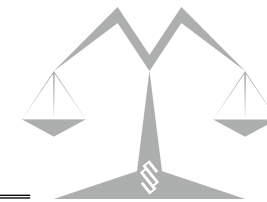

Kormányzati Elektronikus Aláírás-Ellenőrző Szolgáltatás

Dokumentumellenőrzés [Használati útmutató](#) [Elérhetőségek](#)

ELLENŐRIZENDŐ DOKUMENTUMOK FELTÖLTÉSE

Ellenőrizendő fájl:

Az ellenőrizendő dokumentum ellátása archív időbélyeggel

Az aláíráshoz tartozó eredeti dokumentumot is feltöltöm

Eredeti fájl:

Elfogadom az **ÁSZF**-et.

Nem vagyok robot  reCAPTCHA
Adatvédelem · Általános Szerződési Feltételek



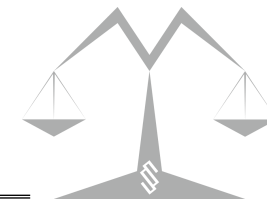

Kormányzati Elektronikus Aláírás-Ellenőrző Szolgáltatás

Dokumentumellenőrzés

Használati útmutató

Elérhetőségek

Az ellenőrzés eredménye

 Az aláírás érvényes.



Az ellenőrzés eredményének
letöltése

Bezár

Nem vagyok robot

reCAPTCHA

[Adatvédelem](#) - [Általános Szerződési Feltételek](#)

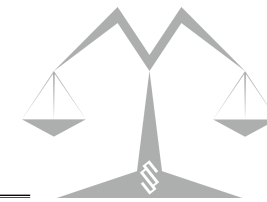

A NISZ Nemzeti Infokommunikációs Szolgáltató Zártkörűen Működő Részvénytársaság, mint a Kormányzati Elektronikus Aláírás Ellenőrző Szolgáltatás (KEAESZ) Magyar Kormány által kijelölt szolgáltatója ellenőrzi, hogy a feltöltött dokumentum tartalmaz-e elektronikus aláírást, illetve megvizsgálja annak érvényességét, amelyről jelen, a szolgáltató által hitelesített és időbélyeggel ellátott dokumentum ad igazolást.



IGAZOLÁS ELEKTRONIKUS ALÁÍRÁS ELLENŐRZÉSÉRŐL

Aláírás ellenőrzés eredménye:

✓ ÉRVÉNYES

Ellenőrzés dátuma:

2022.04.28 08:48:06 +02:00

Ellenőrzött dokumentum neve:

2.sz.melléklet_kisaj vvr v1_AVDH hitelesített.pdf

Ellenőrzött dokumentum SHA256 lenyomata:

6B 82 C7 75 D7 0B 9E AE 4D 41 23 7C 9A E0 BC 5A 18 DB 0B 93 A4 5C 1A 4A 59 94 D3 5C 02 E4 30 E6

A NISZ Nemzeti Infokommunikációs Szolgáltató Zártkörűen Működő Részvénytársaság, mint a Kormányzati Elektronikus Aláírás Ellenőrző Szolgáltatás (KEAESZ) Magyar Kormány által kijelölt szolgáltatója ellenőrzi, hogy a feltöltött dokumentum tartalmaz-e elektronikus aláírást, illetve megvizsgálja annak érvényességét, amelyről jelen, a szolgáltató által hitelesített és időbélyeggel ellátott dokumentum ad igazolást.



IGAZOLÁS ELEKTRONIKUS ALÁÍRÁS ELLENŐRZÉSÉRŐL

Aláírás ellenőrzés eredménye:

✓ ÉRVÉNYES

Ellenőrzés dátuma:

2022.04.28 08:45:37 +02:00

Ellenőrzött dokumentum neve:

2.sz.melléklet_kisaj vvr v1_e-Szignó hitelesítés.pdf

Ellenőrzött dokumentum SHA256 lenyomata:

AE 2F F2 0C 5A B0 35 45 15 21 E7 B0 93 C6 80 20 6B D6 41 D9 01 8A D1 B8 1C DD 14 00 F0 B8 D5 9C

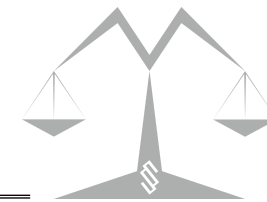

1. Ellenőrzött aláírás adatai

Aláírás nem hiteles időpontja: 2021.08.24 21:36:25

Időbélyeggel hitelesített időpont

Nem hitelesített időpont

Aláíró neve: AVDH SIGN

Tanúsítvány sorozatszama: 0D 42 AF A3 54 5C 60 C7

Tanúsítvány érvényessége: 2022.06.16 15:36:49 +02:00

Tanúsítvány kibocsájtója: Minősített Tanúsítványkiadó v2 - GOV CA

1. Időbélyeg adatai

Időbélyeg létrehozójának neve: Minősített Időbélyegző TSS9 2020 - GOV CA

Időbélyeg dátuma: 2021.08.24 21:36:34 +02:00

2. Időbélyeg adatai

Időbélyeg létrehozójának neve: Minősített Időbélyegző TSS2 2020 - GOV CA

Időbélyeg dátuma: 2021.08.24 21:36:35 +02:00

1. Ellenőrzött aláírás adatai

Aláírás nem hiteles időpontja: 2021.08.24 21:02:01

Időbélyeggel hitelesített időpont

Nem hitelesített időpont

Aláíró neve: Dr. Mike Krisztina

Tanúsítvány sorozatszama: 01 A8 68 A1 63 AA 96 63 4B 15 E8 4C 05 0A

Tanúsítvány érvényessége: 2023.04.01 11:20:16 +02:00

Tanúsítvány kibocsájtója: Qualified e-Szigno CA 2009

1. Időbélyeg adatai

Időbélyeg létrehozójának neve: e-Szigno Qualified TSA 2020 02

Időbélyeg dátuma: 2021.08.24 21:02:15 +02:00

2. Időbélyeg adatai

Időbélyeg létrehozójának neve: e-Szigno Qualified TSA 2020 02

Időbélyeg dátuma: 2021.08.24 21:02:15 +02:00

A NISZ Nemzeti Infokommunikációs Szolgáltató Zártkörűen Működő Részvénytársaság jelen szolgáltatását az elektronikus ügyintézés és a bizalmi szolgáltatások általános szabályairól szóló 2015. évi CCXXII. törvény, valamint az elektronikus ügyintézés részletszabályairól szóló 451/2016. (XII. 19.) Korm. rendelet alapján nyújtja az egyes, az elektronikus ügyintézéshez kapcsolódó szervezetek kijelöléséről szóló 84/2012. (IV. 21.) Korm. rendelet 4. k) pontjában meghatározott kijelölés alapján.

A NISZ Nemzeti Infokommunikációs Szolgáltató Zártkörűen Működő Részvénytársaság jelen szolgáltatását az elektronikus ügyintézés és a bizalmi szolgáltatások általános szabályairól szóló 2015. évi CCXXII. törvény, valamint az elektronikus ügyintézés részletszabályairól szóló 451/2016. (XII. 19.) Korm. rendelet alapján nyújtja az egyes, az elektronikus ügyintézéshez kapcsolódó szervezetek kijelöléséről szóló 84/2012. (IV. 21.) Korm. rendelet 4. k) pontjában meghatározott kijelölés alapján.

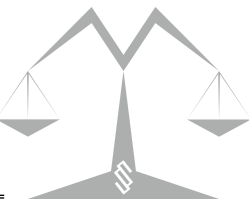

III.

Elektronikus ügyintézés

Elektronikus ügyintézés

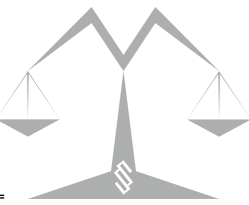

- Elektronikus ügyintézés jogszabályi háttere
- Ügyfélkapu, cégkapu
- E-ügyintézési felületek

Az e-ügyintézési szolgáltatások 5 szintje

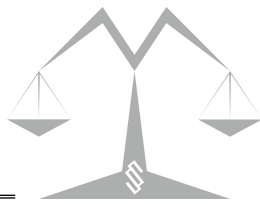

- 1. szint - elektronikus információnyújtás.** Például a hivatal honlapján lévő tájékoztatás az ügyintézésről vagy a nyitvatartási időről.
- 2. szint - egyirányú kapcsolat.** Például a hivatali honlapról letölthetőek az ügyintézéshez szükséges nyomtatványok.
- 3. szint - kétirányú a kapcsolat.** Itt már online és hitelesítve kitölthetőek az űrlapok. Megtörténik a kitöltés ellenőrzése és a letöltött dokumentumokat azonosítási eljárás mellett vissza is lehet küldeni elektronikus formában.
- 4. szint - lehetőség van a teljes ügymenet elektronikus lefolytatására.** Beleértve az egyes pénzügyi tranzakciókat, így például az illeték lerovását is.
- 5. szint - személyre szabott és sok esetben automatikus e-ügyintézést folytathat az ügyfél.**

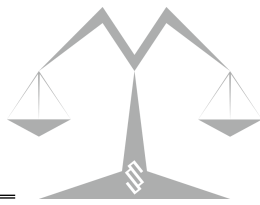

17. elektronikus ügyintézést biztosító szerv:

- a) az államigazgatási szerv,
- b) a helyi önkormányzat,
- c) a törvény vagy kormányrendelet által közigazgatási hatósági jogkör gyakorlására feljogosított egyéb jogalany,
- d) az Országos Bírósági Hivatal és a bíróság,
- e) az alapvető jogok biztosa,
- f) az ügyészség,
- g) a közjegyző,
- h) a bírósági végrehajtó, az önálló bírósági végrehajtó iroda,
- i) a hegyközségek kivételével a köztestület,
- j) a közüzemi szolgáltató,
- k) a törvényben vagy kormányrendeletben elektronikus ügyintézés biztosítására kötelezett közfeladatot ellátó vagy közszolgáltatást nyújtó jogalany, valamint
- l) a meghatározott ügyek e törvény szerinti elektronikus intézését önkéntesen vállaló, az e törvényben meghatározott feltételeknek megfelelően biztosító és ezt az Elektronikus Ügyintézési Felügyeletnek bejelentő, az a)-k) alpont hatálya alá nem tartozó jogalany;

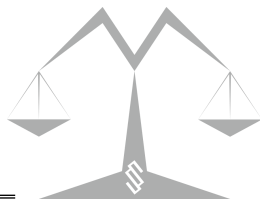

8. § (1) Az ügyfél - törvény, eredeti jogalkotói hatáskörben megalkotott kormányrendelet eltérő rendelkezése hiányában - **jogosult** az elektronikus ügyintézészt biztosító szerv előtt az ügyei intézése során **ügyintézési cselekményeit elektronikus úton végezni, nyilatkozatait elektronikus úton megtenni.**

(2) Nincs helye elektronikus ügyintézésnek azon eljárási cselekmények esetében, ahol törvény, eredeti jogalkotói hatáskörben megalkotott kormányrendelet **az ügyfél személyes megjelenését vagy meghatározott okiratok másként nem pótolható benyújtását kötelezővé teszi.**

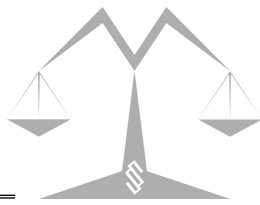

10. § Az **ügyfél** az elektronikus ügyintézéshez szükséges nyilatkozatokat, eljárási cselekményeket és egyéb kötelezettségeket **választása szerint**

a) - törvény eltérő rendelkezése hiányában valamennyi elektronikus ügyintézészt biztosító szerv tekintetében - **egységes, személyre szabott ügyintézési felületen vagy**

b) **ha az elektronikus ügyintézészt biztosító szerv ilyet biztosít, úgy az elektronikus ügyintézészt biztosító szerv által közzétett tájékoztatóban foglaltaknak megfelelő elektronikus úton teljesítheti.**

Kötelező elektronikus ügyintézés

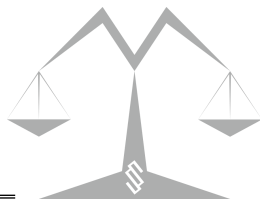

9. § (1) Ha nemzetközi szerződésből eredő kötelezettség alapján törvény vagy nemzetközi szerződés eltérően nem rendelkezik, **elektronikus ügyintézésre köteles** valamennyi, a 2. § (1) bekezdése szerinti ügy tekintetében

a) az ügyfélként eljáró

aa) gazdálkodó szervezet,

ab) állam,

ac) önkormányzat,

ad) költségvetési szerv,

ae) ügyész,

af) jegyző,

ag) köztestület,

ah) az ac)-ag) alpontok hatálya alá nem tartozó egyéb közigazgatási hatóság,
valamint

b) az ügyfél jogi képviselője.

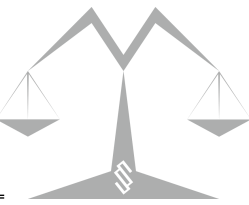

Ügyfélkapu, cégkapu

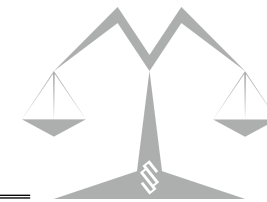

HU EN



ügyintézés szabadon

ÜGYFÉLKAPU REGISZTRÁCIÓ

E-SZEMÉLYI

IDŐPONTFOGLALÁS [↗](#)

[Visszatérés az előző oldalra](#)

[IMPRESSZUM](#) [ÁSZF](#) [KAPCSOLAT](#) [SÚGÓ](#)
[AKADÁLYMENTES INFORMÁCIÓK](#)



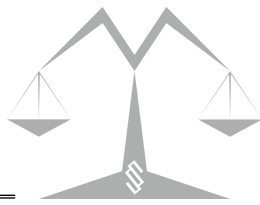

ügyintézés szabadon

Munkamenet lejár: **09:43**

ÜGYFÉLKAPU

BEJELENTKEZVE:

DR. MIKE KRISZTINA

KIJELENTKEZÉS AZ ÜGYFÉLKAPUBÓL

REGISZTRÁCIÓS ADATOK

JELSZÓVÁLTOZTATÁS

BEÁLLÍTÁSOK

ÜGYFÉLKAPU TÖRLÉSE

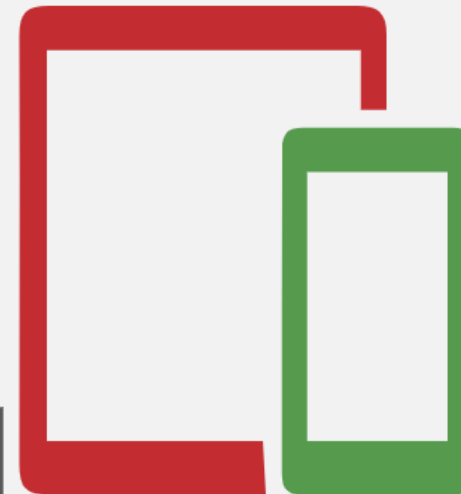

Ügyfélkapu+

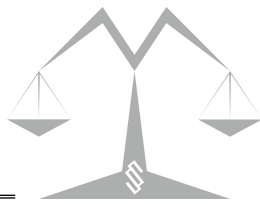

- 2022 júniusától elérhető
- Emelt szintű, **kétlépcsős azonosítási szolgáltatás** - lényege, hogy az általánosan használt jelszó alapú, egyfaktoros azonosítási módot **kiegészíti egy következő faktorral, amely kizárólag az adott felhasználó birtokában lévő mobileszközhez köthető.**
- Bejelentkezéskor az ügyfélkapus felhasználóneven és jelszaván kívül egy harmadik adatot, a mobiltelefonjára vagy tabletjére telepített hitelesítő (authenticator) alkalmazás által előállított, egyszer használatos, 30 másodpercenként frissülő kódot is meg kell adnia.
- A Központi Azonosítási Ügynökön keresztül lehet igénybe venni.
- **Előnye:** a kétlépcsős védelemnek köszönhetően illetéktelen személyek még az ügyfélkapus felhasználónév és jelszó ismeretében sem tudnak bejelentkezni.

Ügyfélkapu+

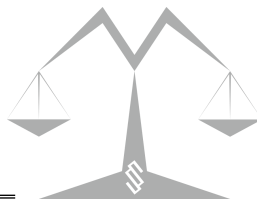

- Az Ügyfélkapu+ szolgáltatás **ingyenesen vehető igénybe**, használatához Ügyfélkapu regisztráció és egy olyan, lehetőség szerint **kamerával rendelkező mobileszköz szükséges**, amely képes futtatni a független hitelesítő alkalmazásokat.
- Ilyen alkalmazás például az Android és az iOS platformon is díjmentesen elérhető NISZ Hitelesítő, de számtalan más, ingyenes alkalmazás is megfelel a célnak.

A NISZ hitelesítő alkalmazás letöltéséhez kattintson az alábbi linkre, vagy szkennelje be mobileszköze kamerájával a kódot:

Google Play

<https://play.google.com/store/apps/details?https://apps.apple.com/hu/app/nisz-hiteles%C3%ADt%C5%91/id1603444961>



App Store

<https://apps.apple.com/hu/app/nisz-hiteles%C3%ADt%C5%91/id1603444961>



Ügyfélkapu+

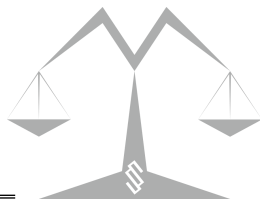

- **Igénylése** a <https://ugyfelkapu.gov.hu> oldalon történő bejelentkezést követően – az ügyfélkapus felhasználónév és jelszó megadása után – kezdeményezhető.
- Ügyfélkapu+ igénylése menüpont, majd a „Tovább az Ügyfélkapu+ igényléshez” gombra kattintva lehet párosítani az eszközt a szolgáltatással.

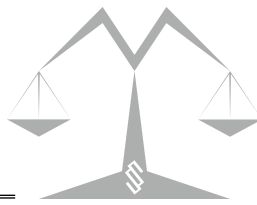

ügyintézés szabadon

AZONOSÍTÁSI SZOLGÁLTATÁSOK

ÜGYFÉLKAPU

ELEKTRONIKUS SZEMÉLYI IGAZOLVÁNY

ÜGYFÉLKAPU+

TELEFONOS AZONOSÍTÁS

ARCKÉPES AZONOSÍTÁS

Visszatérés az előző oldalra

[A SZOLGÁLTATÁSRÓL](#) [ÜZEMELTETÉSI INFORMÁCIÓK](#)

[IMPRESSZUM](#) [ÁSZF](#) [KAPCSOLAT](#) [SÚGÓ](#)

[AKADÉMIAI YMENTES INFORMÁCIÓK](#)

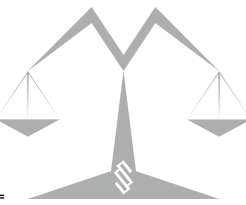

ügyintézés szabadon

ÜGYFÉLKAPU+

AZONOSÍTÁS

1. lépés: felhasználónév és jelszó megadása

FELHASZNÁLÓNÉV

JELSZÓ

BEJELENTKEZÉS

[Azonosítás megszakítása](#)

[Még nem regisztrált?](#)

[Elfelejtett jelszó](#)



ügyintézés szabadon

ÜGYFÉLKAPU+

AZONOSÍTÁS

2. lépés: Mobilalkalmazásban kapott azonosító megadása

FELHASZNÁLÓNÉV

mikekr

AZONOSÍTÓ MEGADÁSA

BELÉPÉS

[Azonosítás megszakítása](#)

[Még nem regisztrált?](#)

[Elfelejtett jelszó](#)

22:33



NISZ



mikekr@ugyfelkapu.gov.hu

8

016337

MÁSOLÁS

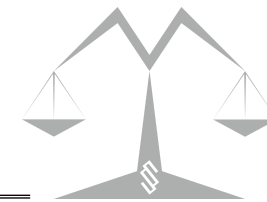

HU EN



ügyintézés szabadon

ÜGYFÉLKAPU

BEJELENTKEZÉS

REGISZTRÁCIÓ

AKTIVÁLÁS

ÜGYFÉLKAPU+ MEGSZÜNTETÉSE

[Elfelejtett jelszó](#)

[IMPRESSZUM](#) [ÁSZF](#) [KAPCSOLAT](#) [SÚGÓ](#)
[AKADÁLYMENTES INFORMÁCIÓK](#)



SEGÍTHETEK?

Ügyfélkapu+

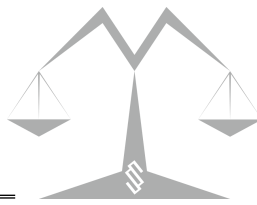

- A sikeres beállítást követően, a bejelentkezési felületen már nem az Ügyfélkapu, hanem az Ügyfélkapu+ gombra kell kattintani.
- A felhasználónév és jelszó megadását követően a rendszer kéri a mobileszközre telepített alkalmazás által generált, aktuális számkódot is.

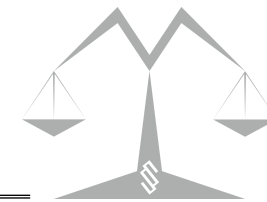

BEJELENTKEZÉS

Intézze elektronikusan

A gazdálkodó szervezetek számára 2018. január 1-jétől kötelező a Cégkapu használata. A NISZ Zrt. Cégkapu szolgáltatása 2017. december 28-án indul.

A gazdálkodó szervezet regisztrációját ezen az oldalon online módon lehet kezdeményezni.

Cégkapu-regisztráció folyamata:

1. A képviselőre jogosult személy vagy a meghatalmazottja
 - o bejelentkezik az alkalmazásba,
 - o kiválasztja a regisztrálandó gazdálkodó szervezet szervezeti formáját,
 - o megadja a szükséges adatokat (a meghatalmazottnak egy regisztrációs űrlapot kell kitöltenie, ahol el kell végezni a szükséges elektronikusan hitelesített dokumentumok csatolását).
2. A regisztrációs alkalmazás kapcsolatba lép az érintett közhiteles nyilvántartásokkal és ellenőrzéseket hajt végre.
3. Eredményes regisztráció esetén az alkalmazás eltárolja a regisztrációs adatokat, és elektronikusan hitelesített visszaigazolást ad.

Jogszabályi háttér: Az elektronikus ügyintézés részletszabályairól szóló 451/2016. (XII. 19.) Korm. rendelet 89-91. §-a.

[Súgó és használati feltételek »](#)

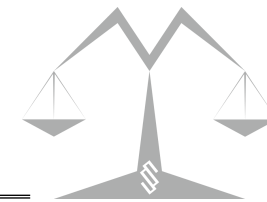

ügyintézés szabadon

AZONOSÍTÁSI SZOLGÁLTATÁSOK

ÜGYFÉLKAPU

ELEKTRONIKUS SZEMÉLYI IGAZOLVÁNY

TELEFONOS AZONOSÍTÁS

ARCKÉPES AZONOSÍTÁS

[Visszatérés az előző oldalra](#)

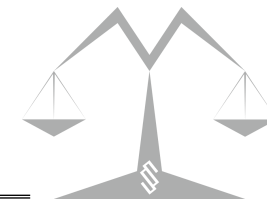

ügyintézés szabadon

DR. MIKE KRISZTINA

57190475_ügyvédi cégkapu ▾

saját ügyfélkapu ✎

19676669_MBA cégkapu ✎

57190475_ügyvédi cégkapu ✎

KIJELENTKEZÉS 9:46

KÜLDÉS

BEÉRKEZETT

0

ELKÜLDÖTT

TARTÓS TÁR

MEGHIÚSULÁSI IGAZOLÁSOK

BEÁLLÍTÁSOK KAPCSO

BEÉRKEZETT ÜZENETEK

Figyelem! A beérkezett dokumentumok tartós táriba helyezés nélkül a küldéstől számított 30 napig érhetők el a tárhelyen.

📄 LETÖLTÉS ✕ TÖRLÉS ➕ MOZGATÁS TARTÓS TÁRBA 📌 CÍMKEKEZELÉS ▾

Nincs a szűrési feltételeknek megfelelő dokumentum.

« < > » - 50 - ▾



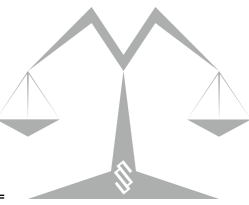

E-ügyintézés

E-ügyintézési felületek

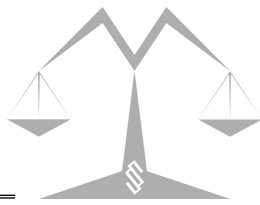

1. Magyarország.hu - **AVDH**
2. Bíróságok, NAV – **ÁNYK**
3. Cégeljárás – (korábban **e-Szignó – email**) - **CÉGELJÁRÁS PORTÁL**
4. Cégeljárás illeték és költségbefizetés - **MÁK**
5. Közigazgatási hatóságok, végrehajtó – **e-Papír**
6. Elektronikus fizetési meghagyás – **fmh.mokk.hu**
7. Jogügyletek biztonsága – **JÜB**
8. Letétkezelés - **eLetét**
9. ~~Közigazgatási perindító keresetlevél benyújtása~~ – **IKR**
10. **Webes Ügysegéd**
11. Elektronikus egészségügyi Szolgáltatási tér - **EESZT Lakossági Portál**
12. Nemzeti Foglalkoztatási Szolgálat - **eugyintezes.munka.hu**
13. **Földhivatal Online**
14. **Takarnet**
15. Budapesti Ügyvédi Kamara – **BÜK**
16. Magyar Mérnöki Kamara – **mmk.hu**

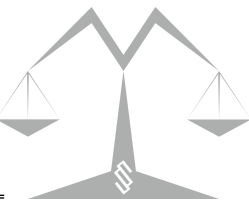

E-papír

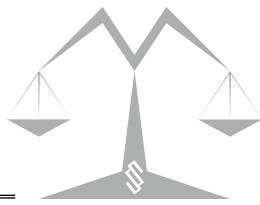

Küldje elektronikusan

Intézzé ügyeit, hivatalos levelezéseit gyorsan, kényelmesen! Az e-Papír egy ingyenes, hitelesített üzenetküldő alkalmazás, amely internetkapcsolaton keresztül, elektronikusan összeköti az Ügyfélkapuval rendelkező ügyfeleket a szolgáltatáshoz csatlakozott intézményekkel.

Az ügyindításhoz kattintson a *Bejelentkezés* gombra és adja meg a megjelenő KAÜ-felületen az ügyfélkapus felhasználónevét és jelszavát. A megjelenő e-Papír oldalon különböző témák és ügýtípusok közül választhat.

[Súgó és használati feltételek »](#)

Bejelentkezés



Elektronikus ügyintézés - e-papír

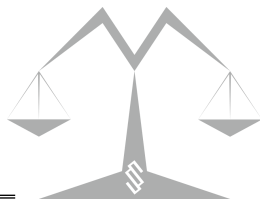

ügyintézés szabadon

ÜGYFÉLKAPU AZONOSÍTÁS

FELHASZNÁLÓNÉV

mikekr

JELSZÓ

.....

BEJELENTKEZÉS

[Azonosítás megszakítása](#)

[Még nem regisztrált?](#)

[Elfelejtett jelszó](#)

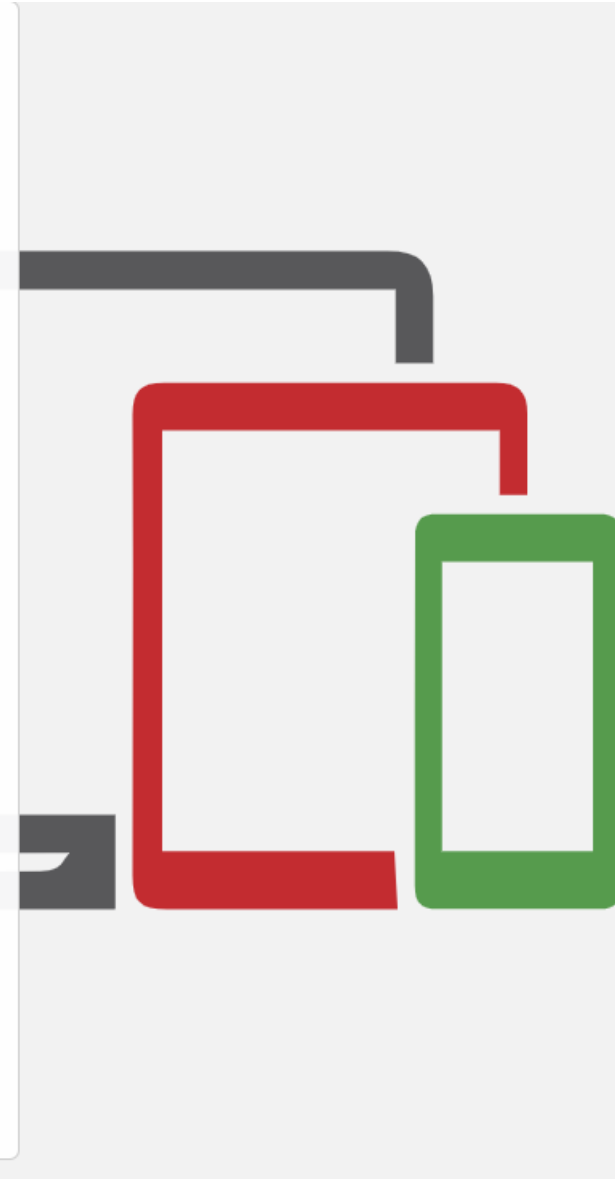

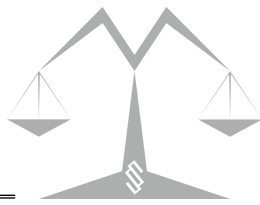

[ÚJ LEVÉL ÍRÁSA](#)

[MENTETT PISZKOZATOK](#)

[SÚGÓ](#)

[KAPCSOLAT](#)



ÚJ LEVÉL ÍRÁSA

[LEVÉL SZÖVEGE ▶](#)

[CSATOLMÁNYOK ▶](#)

[ÁTTEKINTÉS](#)

A csillaggal jelölt mezők kitöltése kötelező!

VISELT NÉV

DR. MIKE

KRISZTINA

SZÜLETÉSI NÉV

DR. MIKE

KRISZTINA

ANYJA NEVE

[REDACTED]

[REDACTED]

[REDACTED]

SZÜLETÉSI HELY

[REDACTED]

SZÜLETÉSI IDŐ

[REDACTED]

CÉGKAPUBÓL KÜLDVE SZERETNÉK E-PAPÍRT BENYÚJTANI

TÉMACSOPORT

Válasszon témacsoportot, vagy kezdjen el gépelni

ÜGYTÍPUS

Válasszon egy ügytípust, vagy kezdjen el gépelni

Elektronikus ügyintézés - e-papír

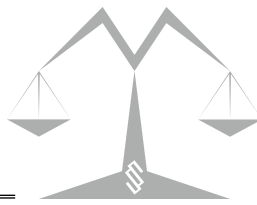

CÉGKAPUBÓL KÜLDVE SZERETNÉK E-PAPÍRT BENYÚJTANI

NEM TERMÉSZETES SZEMÉLY NEVE * [?](#)

dr. Mike Krisztina egyéni ügyvéd

NEM TERMÉSZETES SZEMÉLY ADÓSZÁMA * [?](#)

57190475

TÉMACSOPORT [?](#)

Válasszon témacsoportot, vagy kezdjen el gépelni

ÜGYTÍPUS * [?](#)

Válasszon egy ügýtípust, vagy kezdjen el gépelni

CÍMZETT * [?](#)

Válasszon hivatalt, vagy kezdjen el gépelni

HIVATKOZÁSI SZÁM (HIVATALI) [?](#)

LEVÉL TÁRGYA * [?](#)

LEVÉL SZÖVEGE *

32768 / 32768

Elektronikus ügyintézés - e-papír

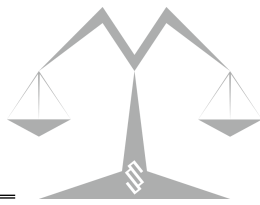

TÉMACSOPORT [Súgó ?](#)

Kormányhivatali ügyek



ÜGYTÍPUS * [Súgó ?](#)

Földhivatali feladatok



CÍMZETT * [?](#)

Békés Megyei Kormányhivatal



HIVATKOZÁSI SZÁM (HIVATALI) [?](#)

LEVÉL TÁRGYA * [?](#)

Vizsgálat és záradékolás iránti kérelem

LEVÉL SZÖVEGE *

31626 / 32768

Vizsgálat és záradékolás iránti kérelem

a) TiszteltJárási Hivatal!

b) Alulírott(név) kérem, az általam készített változási munkarészeket vizsgálat és záradékolás céljából átvenni szíveskedjen.

c) Soron kívüli eljárást kérek: igen/nem

2. Munka megnevezése:

a) Település neve és fekvése:

b) Változás fajtája:

c) HRSZ:

3. Térképtári adatszolgáltatási adatállomány:

a) Típusa: digitális adatszolgáltatás..... programból

MENTÉS PISZKOZATKÉNT

TOVÁBB A CSATOLMÁNYOKHOZ

Elektronikus ügyintézés - e-papír

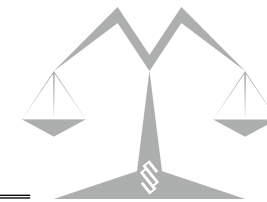

Az e-Papír alkalmazással beküldhető levélhez, csatolhat pdf-et, doc-ot, docx-et stb. Bővebben lásd a Súgó menüpont [Általános tájékoztatójában](#) meghatározottak alapján.

Felhívjuk figyelmüket, esetenként előfordulhat, hogy az AVDH-szolgáltatással történő hitelesítéshez ismét be kell jelentkeznie a Központi Azonosítási Ügynök szolgáltatáson. Ebben az esetben kérjük, adja meg újra az első bejelentkezéskor használt azonosító adatait hitelesítés céljából. Amennyiben az újbóli bejelentkezés nem történik meg, úgy a csatolmány nem kerül hitelesítésre!



Feltöltött fájl neve	Mérete	Rendszer által hitelesített ?			
30_zaradekolas_iranti_kerelem.pdf	130.4 kB	Nem	TÖRLÉS	LETÖLTÉS	HITELESÍTÉS
2.sz.melleklet_kisaj_vvr_v1.pdf	197.4 kB	Nem	TÖRLÉS	LETÖLTÉS	HITELESÍTÉS
területkimutatas.pdf	111.4 kB	Nem	TÖRLÉS	LETÖLTÉS	HITELESÍTÉS

Feltölthető méret: 23.6 MB/24.0 MB

Hitelesítés funkcióról tájékoztatást itt olvashat: https://magyarország.hu/szuf_hirek_segitseg#hir_reszletek_f09ef639-dc2a-4f02-80a9-85edc12baaab

LEVÉL TÖRLÉSE

VISSZA A LEVÉL SZERKESZTÉSÉHEZ

TOVÁBB A VÉGLEGESÍTÉSHEZ

Elektronikus ügyintézés - e-papír

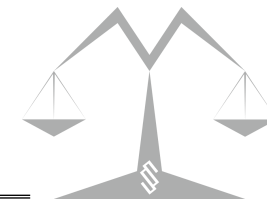

Az e-Papír alkalmazással beküldhető levélhez, csatolhat pdf-et, doc-ot, docx-et stb. Bővebben lásd a Súgó menüpont [Általános tájékoztatójában](#) meghatározottak alapján.

Felhívjuk figyelmüket, esetenként előfordulhat, hogy az AVDH-szolgáltatással történő hitelesítéshez ismét be kell jelentkeznie a Központi Azonosítási Ügynök szolgáltatáson. Ebben az esetben kérjük, adja meg újra az első bejelentkezéskor használt azonosító adatait hitelesítés céljából. Amennyiben az újbóli bejelentkezés nem történik meg, úgy a csatolmány nem kerül hitelesítésre!

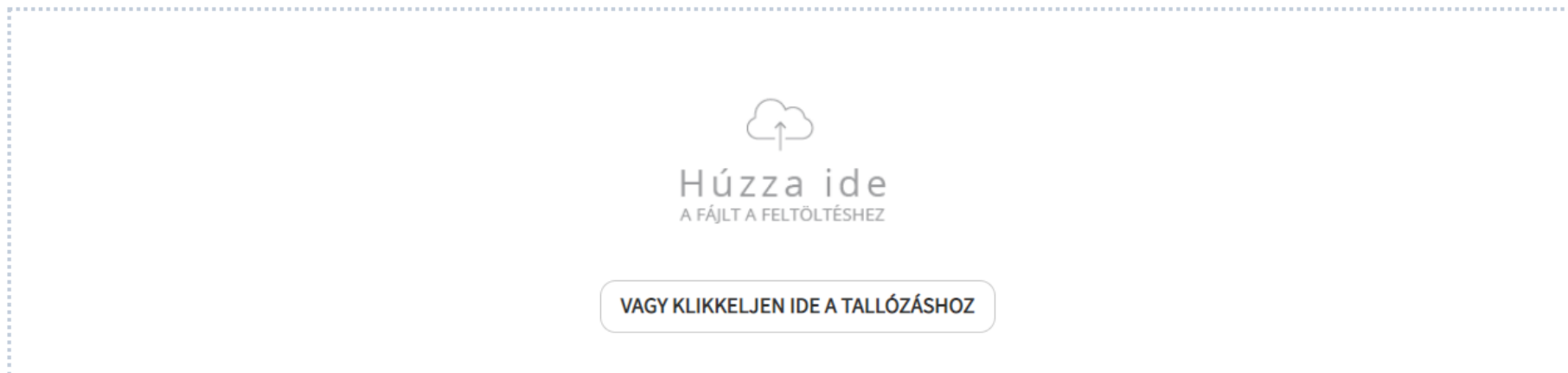

Feltöltött fájl neve	Mérete	Rendszer által hitelesített ?		
30_zaradekolas_iranti_kerelem.pdf	359.9 kB	Igen	TÖRLÉS	LETÖLTÉS
2.sz.melleklet_kisaj_vvr_v1.pdf	426.9 kB	Igen	TÖRLÉS	LETÖLTÉS
területkimutatas.pdf	340.8 kB	Igen	TÖRLÉS	LETÖLTÉS

Feltölthető méret: 22.9 MB/24.0 MB

Hitelesítés funkcióról tájékoztatást itt olvashat: https://magyarország.hu/szuf_hirek_segitseg#hir_reszletek_f09ef639-dc2a-4f02-80a9-85edc12baaab

LEVÉL TÖRLÉSE

VISSZA A LEVÉL SZERKESZTÉSÉHEZ

TOVÁBB A VÉGLEGESÍTÉSHEZ

Elektronikus ügyintézés - e-papír

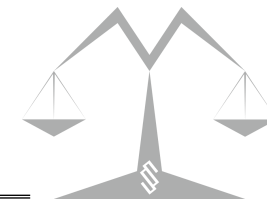

ÖN AZ ALÁBBI LEVELET KÉSZÜL ELKÜLDENI

Témacsoport: Kormányhivatali ügyek

Ügytípus: Földhivatali feladatok

Címzett: Békés Megyei Kormányhivatal

Hivatkozási szám (hivatali):

Nem természetes személy neve: dr. Mike Krisztina egyéni ügyvéd

Nem természetes személy adószáma: 57190475

Metaadatok:

Tárgy: Vizsgálat és záradékolás iránti kérelem

Levél szövege:

Vizsgálat és záradékolás iránti kérelem a) TiszteltJárási Hivatal! b) Alulírott!szept vizsgálat és záradékolás céljából átvenni szíveskedjen. c) Soron kívüli eljárást kérek: igen/nem 2. Munka megnevezése: a) Település neve és fekvése: b) Változás fajtája: c) HRSZ: 3. Térképtári adatszolgáltatási adatállomány: a) Típusa: digitális adatszolgáltatás..... programból b) Neve: c) Iktatószáma: 4. Záradékolásra leadott adatállomány: a) Típusa: digitális szerkesztés..... programban b) Neve: c) Formátuma: 5. Adathordozó: 6. Adatszolgáltatási számla és záradékolási számla számai:..... 7. Melléklet: 1 db munkarész dossziében. 8. A záradékolt vázrajzokat az alábbi címre kérem megküldeni: A földmérő vállalkozó vagy vállalkozás vagy megrendelő neve (székhelyének címe) 9. A járási hivatali vizsgálatra, záradékolási átadó átvevő

 30_zaradekolas_iranti_kerelem.pdi

 2.sz.melleklet_kisaj_vvr_v1.pdf (pdf, 426.9 kB, hitelesített)

 területkimutatas.pdf (pdf, 340.8 kB, hitelesített)

LEVÉL TÖRLÉSE

VISSZA A CSATOLMÁNYOK KEZELÉSÉHEZ

VISSZA A LEVÉL SZERKESZTÉSÉHEZ

KÜLDÉS

Elektronikus ügyintézés - e-papír

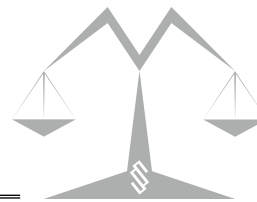

A DOKUMENTUMOT DIGITALIS
ALÁÍRÁSSAL LÁTTA EL:

AVDH SIGN



Azonosító: EPAPIR-20210822-924

Küldő

Dátum: 2021.08.22

Viselt név: DR. MIKE KRISZTINA

Hivatkozási szám:
VA/FF/F01/665097/2021

Születési név: DR. MIKE KRISZTINA

Azonosító: EPAPIR-20210822-924

Anyja neve:

Témacsoport azonosító:
KORM_HIV_UGY

Születési hely:

Születési idő:

Témacsoport neve: Kormányhivatali
ügyek

Nem természetes személy neve: dr.
Mike Krisztina egyéni ügyvéd

Ügytípus azonosító: 330

Nem természetes személy adószáma:
57100475

Ügytípus neve: Földhivatali feladatok

Példák

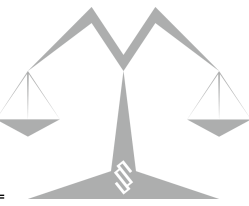

https://magyarorszag.hu/szuf_fooldal

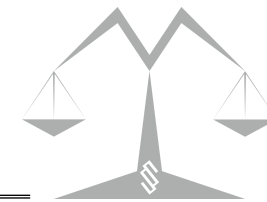

Ügyintézés szabadon

KAPCSOLAT **HU** EN

KERESÉS A TARTALOMBAN



BEJELENTKÉZÉS

- CSALÁD
- OKTATÁS, KUTATÁS
- EGÉSZSÉGÜGY
- PÉNZÜGY
- JUTTATÁS, SEGÉLY
- NYUGDÍJ
- ÉLET MAGYARORSZÁGON
- UTAZÁS KÜLFÖLDRE
- VÁLLALKOZÁS
- TULAJDON
- OKMÁNYOK
- KÖZIGAZGATÁS, JOG
- MEZŐGAZDASÁG, KÖRNYEZETVÉDELME
- VÁLASZTÁS
- KÖZÜZEMI SZOLGÁLTATÓK
- ÖNKORMÁNYZAT
- ÖSSZES ÜGYLEÍRÁS

Hírek



Egyre több személyre szabható szolgáltatás segíti az e-ügyintézés



Ügyintézés mobilalkalmazásokkal

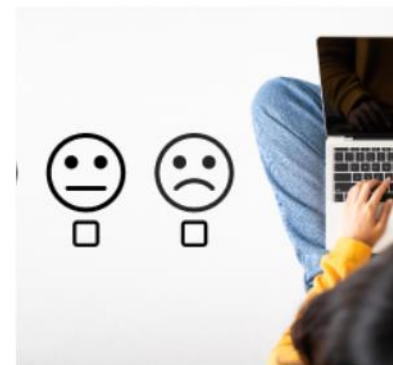

Rendelkezési Nyilvántartás kérdőív 2022 – Kérjük, Ön is ossza meg velünk véleményét!



Kiemelt

- Unió digitális Covid igazolvány
- Vezetői engedély hosszabbítás
- Tájékoztatás közúti közlekedési előéleti pontokról
- Időpontfoglalás kormányablakba, okmányirodába
- EESZT- Elektronikus Egészségügyi Szolgáltatási Tér
- eBEV szolgáltatások
- Arcképes Azonosítás szolgáltatás
- Lakcímbejelentés
- Otthonfelújítási támogatás
- Egyéni vállalkozói tevékenység

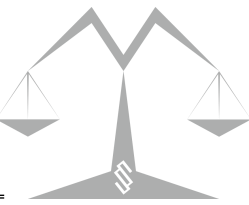

eBEV Portál

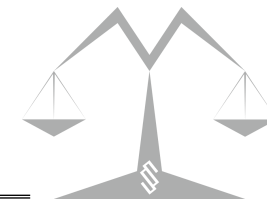

ügyintézés szabadon



BEJELENTKEZÉS



CSALÁD ▼



OKTATÁS, KUTATÁS ▼



EGÉSZSÉGÜGY ▼



PÉNZÜGY ▲

MAGÁNSZEMÉLYEK
ADÓZÁSA



EGYÉNI VÁLLALKOZÓK
ADÓZÁSA



TÁRSASÁGOK ADÓZÁSA



KIEMELT ADÓZÓK



ILLETÉKEK



BEFEKTETÉSEK,
MEGTAKARÍTÁSOK, HITELEK



PÁLYÁZATOK, KÖZBESZERZÉS

KÖZPONTOSÍTOTT
ILLETMÉNYSZÁMFEJTÉS

ÜGYINTÉZÉS, SEGÉLY ▼

NAV ÜGYFÉLPORTÁL SZOLGÁLTATÁSOK

Utolsó módosítás dátuma: 2022-09-21 13:03:03

Ügyintézés indítása »

A Nemzeti Adó- és Vámhivatal által üzemeltetett NAV Ügyfélportálon lehetősége van számos lekérdezésre az állami adó- és vámhatóság által nyilvántartott adatokat illetően, a beküldött és fogadott elektronikus küldeményekkel kapcsolatban.

Jogosultak köre

Az elektronikus ügyintézéshez az alábbi azonosítási szolgáltatások valamelyike szükséges:

- Ügyfélkapu-regisztráció (Ha még nem rendelkezne Ügyfélkapuval, az alábbi [linkent](#) tájékozódhat annak létrehozásával kapcsolatban)
- Telefonos Azonosítási szolgáltatásra vonatkozó regisztráció (RKTA)
- eSzemélyi igazolvány és a hozzá tartozó kártyaolvasó készülék

Mit kell tennie

A NAV Ügyfélportálon többek között a következő szolgáltatásokat éri el:

- adószámlájának lekérdezése
- a NAV-tól kapott nyugták visszamenőleges letöltése
- üzenetek letöltése (az adóhatóság által 2007. január 24. után kiküldött összes értesítés lekérdezhető)
- jogosultságok lekérdezése (ellenőrizheti, mely adóalanyoknál, milyen jogosultságokkal rendelkezik)

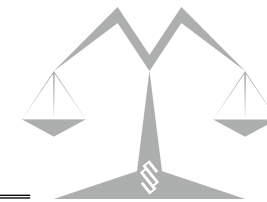

IDŐPONTFOGLALÁS



AKADÁLYMENTES
HASZNÁLATRÓL



INFORMÁCIÓK

NAV ÜPO

NAV ÜGYFÉLP HIVATALOS ÜGYINTÉZÉS KÉNYELMESEN

Bejelentkezés

Ügyfélkapu regisztráció

[Hibabejelentés](#)



NAV ÜPO

ÜDVÖZÖLJÜK A NAV ÚJ ÜGYFÉLPORTRÁLJÁN

A portál végleges indulásáig a szolgáltatások nem teljes körűen érhetők el!

[Tovább az Ügyfélportálra](#)

[Vissza a régi EBEV oldalra](#)

Magyar

...ll tudni az Ügyfélportálról?

The screenshot shows the NAV ÜPO portal interface. At the top, there are icons for 'Képfelrakás' and 'Megosztás'. Below that, a blue box contains the text 'KÉPVISELŐI JOGOSULTSÁGOK'. The main content area displays a list of services with columns for 'KÉPVISELŐI JOGOSULTSÁGOK' and 'KÉPVISELŐI JOGOSULTSÁGOK'. A red play button is overlaid on the video player. At the bottom, there is a text box that says 'Megtekinthető itt: YouTube'.

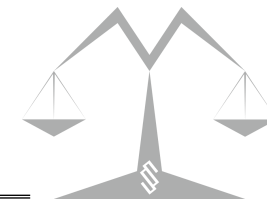



Bejelentkezett felhasználó
DR. MIKE KRISZTINA

Kezdőoldal szerkesztése

Írja ide a keresendő kifejezést (legalább 3 k)

Saját kez

Saját adatok
DR. MIKE KRISZTINA
Természetes személy
Adóazonosító: [REDACTED]
Adószám: 57190475-1-43
Bővebb információ

Adószámla
ADÓZÓI TÚLFIZETÉS
375 Ft
ÜGYFÉL ÖSSZESEN
375 Ft
adózási túlfizetés
Bővebb információ

Ügyfélportálra bejelentkezett felhasználó:
DR. MIKE KRISZTINA
KIJELENTKEZÉS

SAJÁT MAGAM [REDACTED] 57190475-1-43 **KIVÁLASZTVÁ**

Képviselet kiválasztása
MAGYAR BANYAMÉRŐ ALAPITVÁNY 19676669-1-42 **KIVÁLASZT**

Képviseleti adatok lekérdezése

Foglalkoztatással kapcsolatos bejelentések
Bővebb információ

Kezdőoldal szerkesztése

időnaplással. Az
sával. Ennek hatására
isan meghatározható
szólásával tud majd

KEZDŐOLDAL
DOKUMENTUMOK
KÉPVISELETEK
IDŐPONTFOGLALÁS
OLDALTÉRKÉP
AKADÁLYMENTES HASZNÁLATRÓL

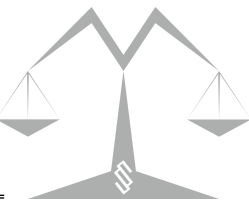

Egyéni vállalkozás megszüntetése

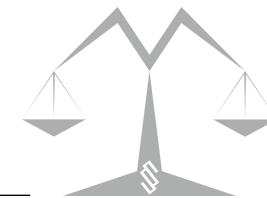

BEJELENTKEZÉS

KAPCSOLAT **HU** EN

KERESÉS A TARTALOMBAN



EGYÉNI VÁLLALKOZÁS

Ügyek rendezése:

LEGGYAKORIBBAK ELŐL

ABC NÖVEKVŐ

ABC CSÖKKENŐ

EGYÉNI VÁLLALKOZÓ ADATAINAK VÁLTOZÁSA

EGYÉNI VÁLLALKOZÓI ADATOK LEKÉRDEZÉSE

EGYÉNI VÁLLALKOZÓI TEVÉKENYSÉG MEGKEZDÉSÉNEK BEJELENTÉSE

EGYÉNI VÁLLALKOZÓI TEVÉKENYSÉG MEGSZÜNTETÉSÉNEK BEJELENTÉSE

EGYÉNI VÁLLALKOZÓI TEVÉKENYSÉG SZÜNETELTETÉS UTÁNI FOLYTATÁSÁNAK BEJELENTÉSE

EGYÉNI VÁLLALKOZÓI TEVÉKENYSÉG SZÜNETELTETÉSÉNEK BEJELENTÉSE

HATÓSÁGI BIZONYÍTVÁNY IGÉNYLÉSE EGYÉNI VÁLLALKOZÓK NYILVÁNTARTÁSÁBÓL

CSALÁD

OKTATÁS, KUTATÁS

EGÉSZSÉGÜGY

PÉNZÜGY

JUTTATÁS, SEGÉLY

NYUGDÍJ

ÉLET MAGYARORSZÁGON

UTAZÁS KÜLFÖLDRE

VÁLLALKOZÁS

ENGEDÉLY- ÉS
BEJELENTÉSKÖTELES
VÁLLALKOZÁSOK

CÉGEK MŰKÖDTETÉSE

EGYÉNI VÁLLALKOZÁS

KERESKEDELEM

MUNKAVÁLLALÓKAT ÉRINTŐ
ÜGYINTÉZÉS

TULAJDON

OKMÁNYOK

KÖZIGAZGATÁS, JOG

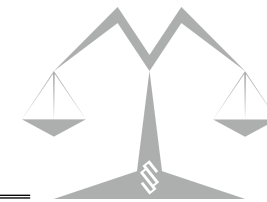

ügyintézés szabadon

BEJELENTKEZÉS

CSALÁD ▾

OKTATÁS, KUTATÁS ▾

EGÉSZSÉGÜGY ▾

PÉNZÜGY ▾

JUTTATÁS, SEGÉLY ▾

NYUGDÍJ ▾

ÉLET MAGYARORSZÁGON ▾

UTAZÁS KÜLFÖLDRE ▾

VÁLLALKOZÁS ▴

ENGEDÉLY- ÉS
BEJELENTÉSKÖTELES
VÁLLALKOZÁSOK

CÉGEK MŰKÖDTETÉSE

EGYÉNI VÁLLALKOZÁS

KERESKEDELEM

MUNKAVÁLLALÓKAT ÉRINTŐ
ÜGYINTÉZÉS

EGYÉNI VÁLLALKOZÓI TEVÉKENYSÉG MEGSZÜNTETÉSÉNEK BEJELENTÉSE

Utolsó módosítás dátuma: 2022-02-11 11:09:54

Ügyintézés indítása »

Telefonon »

Személyesen »

Egyéni vállalkozói tevékenység megszüntetésének bejelentése

Az egyéni vállalkozó **elektronikus úton is bejelentheti** tevékenysége megszüntetését.

Jogosultak köre

Jogosult az, aki egyéni vállalkozói tevékenységet folytat.

Mit kell tennie

Az egyéni vállalkozói tevékenység megszüntetését

- a **Webes Ügysegéden** erre a célra rendszeresített űrlapon (elektronikus bejelentés) vagy
- személyesen a NAV bármelyik ügyfélszolgálatán vagy
- **telefonon**, a NAV telefonos ügyintéző rendszerével (ÜCC).

lehet bejelenteni.



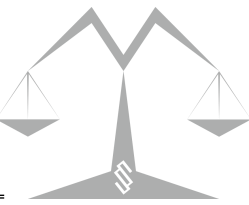

Lakcím változás bejelentés

Lakcímváltozás bejelentés

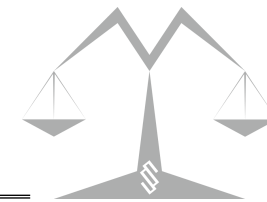

Ügyintézés szabadon

BEJELENTKEZÉS

CSALÁD

OKTATÁS, KUTATÁS

EGÉSZSÉGÜGY

PÉNZÜGY

JUTTATÁS, SEGÉLY

NYUGDÍJ

ÉLET MAGYARORSZÁGON

UTAZÁS KÜLFÖLDRE

VÁLLALKOZÁS

TULAJDON

OKMÁNYOK

SZEMÉLYAZONOSÍTÓ
IGAZOLVÁNY

LAKCÍMIGAZOLVÁNY

ÚTLEVÉL

VEZETŐI ENGEDÉLY

GÉPJÁRMŰVEL KAPCSOLATOS

LAKCÍMVÁLTOZÁS BEJELENTÉSE

Utolsó módosítás dátuma: 2022-07-29 11:31:36

Ügyintézés indítása »

Lakcím (lakóhely, tartózkodási hely) megváltozásáról szóló bejelentés.

Mit kell tennie

A Magyarország területén élő és a személyiadat- és lakcímnyilvántartás hatálya alá tartozó polgár köteles lakóhelyének címét nyilvántartásba vétel céljából bejelenteni. A tartózkodási hely címe bejelenthető (a lakó-, illetve a tartózkodási hely bejelentése a továbbiakban együtt: lakcímbejelentés), vagy a polgárok személyi adatainak és lakcímének nyilvántartásáról szóló **1992. évi LXVI. törvény** 26/A. §-ban meghatározottak szerint valamely jogosultság feltételeként bejelentendő. Ha a lakcímbejelentésre költözéssel összefüggésben kerül sor, a bejelentést a beköltözéstől vagy a kiköltözéstől számított 3 munkanapon belül kell megtenni.

Ha a polgár a tartózkodási helyét bejelentette, a tartózkodási hely megszüntetését köteles bejelenteni.

A lakcímbejelentés megtehető:

- **elektronikus úton** az „Ügyintézés indítása” gombra kattintva,
- **személyes megjelenéssel** bármely járási (fővárosi kerületi) hivatalban (okmányirodában, kormányablakban), valamint az új lakcím szerint illetékes jegyzőnél, illetve
- **elektronikus ügyintézési ponton.**

Elektronikus úton a lakcímbejelentés akkor teljesíthető, ha

- Ön a lakás kizárólagos tulajdonosa vagy egyedüli hasznélvezője (nincs szükség dokumentum csatolására);



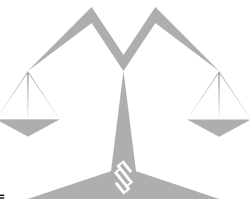

e-bejelentő

e-bejelentő

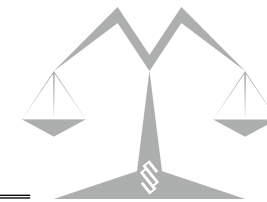

e-bejelentő

TUDÁSBÁZIS

KAPCSOLAT

GYIK

HU ▾



BELÉPÉS →

Hogy hamarabb otthon érezze magát

Közművei átíratását és adatváltásainak bejelentését intézze kényelmesen és díjmentesen online, vagy akár a kormányablakokban!

BELÉPÉS →



SZÉCHENYI 2020



MAGYARORSZÁG
KORMÁNYA

Európai Unió
Európai Szociális
Alap



BEFEKTETÉS A JÖVŐBE

A szolgáltatásról

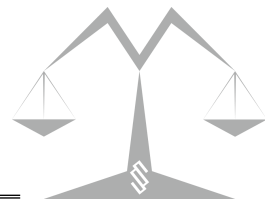

Adatváltozás-bejelentés

Ha bármilyen okból megváltoznak az Ön adatai (név, lakcím, kapcsolattartási adatok), akkor ezt itt jelentheti be. Mindezek mellett itt van lehetősége arra, hogy valamely hozzátartozója vagy ismerőse elhalálozását jelezze a szolgáltatók felé.

ELINDÍTOM A SZOLGÁLTATÁST

TOVÁBBI INFORMÁCIÓK



Felhasználóváltás

Meglévő szolgáltatása átírását, ingatlaneladás vagy vásárlás, bérlet, öröklés, ajándékozás, használatátengedés esetén, és más hasonló esetekben itt tudja kezdeményezni az Ön által kiválasztott szolgáltatóknál.

ELINDÍTOM A SZOLGÁLTATÁST

TOVÁBBI INFORMÁCIÓK



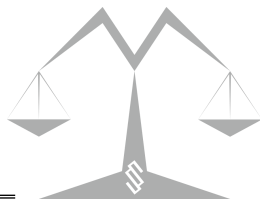

Az e-ügyintézés **előnyei** többek között:

- az ügyfélnek kényelmesebb és egyszerűbb,
- az államnak olcsóbb és hatékonyabb,
- az e-szolgáltatások bevezetésével csökken a hatósági ügyintézésre fordított idő,
- az ügyintézés nem helyhez vagy időhöz kötött, az érintett személy gyakorlatilag bárholnan és bármikor el tudja indítani a fontos ügyeket, stb.

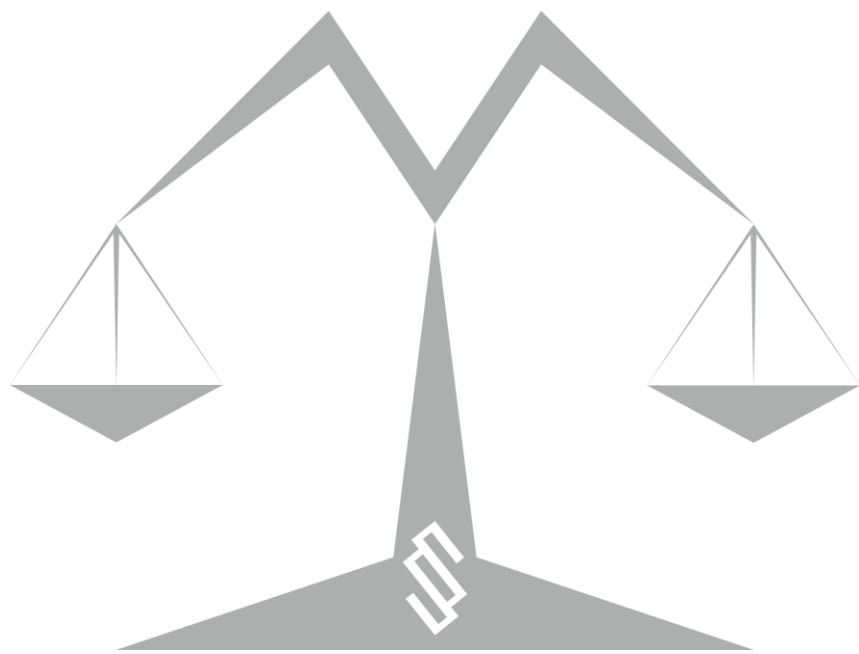

Köszönöm a figyelmet!

dr. Mike Krisztina egyéni ügyvéd

www.drmike.hu

ugyved@drmike.hu

70/373-3979